

Buzones y productos para la comunidad, cilindros y herrajes

CATÁLOGO
2022





En la puerta de tu hogar desde 1962

60 años a tu servicio, ofreciendo calidad y compromiso con nuestros clientes.



Líderes en crecimiento empresarial 2017



Sello Responsabilidad Social de Aragón



Premio Pilot a la Excelencia Logística



Miembros Asociación de Fabricantes de Bricolaje y Ferrería



Miembros Asociación Empresas de Seguridad AES



Asociación Europea de Sistemas de Seguridad



Catálogo Buzones, Productos para la comunidad, Cilindros y Herrajes



Celebramos en este año 2022 nuestro 60 Aniversario. Pero sobre todo celebramos nuestro éxito tras 2 durísimos años de pandemia, varias crisis económicas y radicales cambios en el mundo comercial mundial. Por este éxito, trasladamos nuestro infinito agradecimiento a nuestro fundador, **D. Jesús Villaverde**, así como a todo el excelente equipo humano en Zaragoza y nuestras delegaciones en el exterior, y a nuestros queridos clientes, proveedores y servicios técnicos.

Mi abuelo y mi padre se lanzaron a esta aventura en un pequeño taller de carpintería metálica, desde el que pronto se hicieron con el **liderazgo en la fabricación y venta de buzones de correos en toda España**, ya en los años 60. Tras los buzones, lanzamos la gama de cajas fuertes electrónicas en los 80, con la que iniciamos nuestra expansión internacional y el posterior establecimiento de delegaciones en México y China a finales de los 90. Nuestra actual planta de fabricación de 20.000 m², es líder en Aragón en el establecimiento de sistemas fotovoltaicos en cubierta y dispone de instalaciones fabriles y almacenes con sistemas de última generación.

Llevamos el gusto por la tecnología en nuestro ADN, lo que nos ha permitido reinventar el concepto de buzón, y en 2020 lanzamos las **taquillas inteligentes de paquetería Kuik Smart Lockers**. Junto a ellas, conviven los modelos de buzones clásicos, como la recién lanzada **serie Viena** 100% de aluminio, y una amplísima gama de productos para la comunidad, cilindros y herrajes. Somos conscientes de la importancia del servicio postventa y del envío rápido de material: por ello nuestros procesos, certificados por las normas ISO 14000 e ISO 9001, van dirigidos a asegurar una entrega inmediata desde nuestro almacén central. BTV pertenece a la Asociación Europea de Sistemas de Seguridad (ESSA), a la Asociación Española de Empresas de Seguridad (AES) y a la Asociación de Fabricantes de Bricolaje y Ferretería (AFEB).

Nuestro “ecosistema” BTV es amable, cercano y familiar, al tiempo que moderno, eficiente y sostenible. Si no nos conocías ya, **te invitamos a que nos visites en Zaragoza, celebres nuestros 60 años con nosotros y pases a formar parte de nuestra gran familia.**

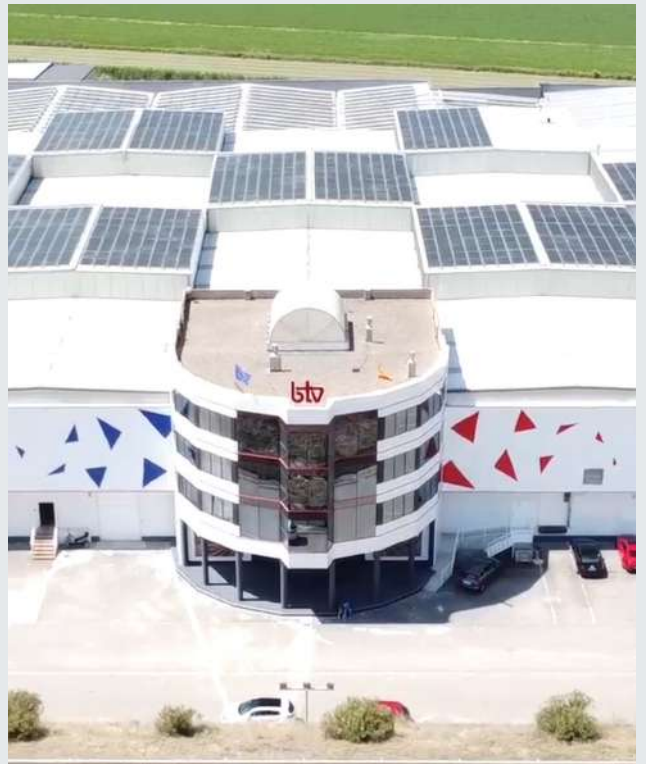

Experiencia, calidad y servicio desde 1962

¿Cómo elegir su buzón?

1 Tipo de buzón

INTELIGENTES DE PAQUETERÍA Y OTROS USOS

Buzón especial para recoger paquetes y para otros usos. Págs. 10 a 17. Págs. 66 a 71.



COMUNIDADES

Agrupaciones de buzones para comunidades con múltiples propietarios. Págs. 22 a 50.



INDIVIDUAL

Buzón exterior para chalets o viviendas unifamiliares. Págs. 54 a 65.



2 Forma de instalación

EMPOTRADOS

Págs. 22 a 46.

COLGADOS

Comunidad: Págs. 22 a 35, 42 a 51.
Individual: Págs. 54 a 71.

SOBRE SOPORTES

Págs. 24 a 51.

DOBLE CARA

Págs. 36 a 37.



3 Formato

HORIZONTAL



VERTICAL



VERTICAL LIBRO



4 Material

ACERO PINTADO

Buzones robustos de acero pintado en pintura poliéster blanco, negro, plata, titanio, etc.

ACERO INOXIDABLE

Apreciados por su modernidad y brillo. Son duraderos y sólidos. Inoxidables de calidad AISI 304 (en mods. señalados).

ALUMINIO

Limpio, ligero, resistente y no oxidable.

PLÁSTICO

Ligero, resistente, no oxidable y duradero.

MDF

El tablero de fibras de madera revestido en polilaminado permite decoraciones vanguardistas de efecto madera natural con gran resistencia antivandálica.

5 Complementos

ROTULACIÓN

Págs. 90 a 93.



TAPAJUNTAS Y ENVOLVENTES

Págs. 76 a 77.



SOPORTES Y BRAZOS

Págs. 78 a 79.



MARQUESINAS Y TEJADOS

Págs. 80 a 81



Portal BTV

Nuestra página web www.btv.es facilita la tarea de gestión y consulta de nuestros clientes.

Haz tus pedidos desde el **área de cliente BTV** y benefíciate de las ventajas que te ofrece esta plataforma multifuncional, donde además podrás realizar presupuestos, consultar tus facturas y descargar documentación.

Descarga fichas técnicas y configura tus agrupaciones

El área de la web dedicada a las distintas gamas BTV, **permite descargar las fichas técnicas en formato PDF** con información actualizada de cada uno de nuestros productos. Una potente herramienta comercial, que agiliza la comunicación entre clientes.



Configurador de buzones

Puedes realizar presupuestos de forma cómoda con la herramienta **DBOX**, muy intuitiva y visual.

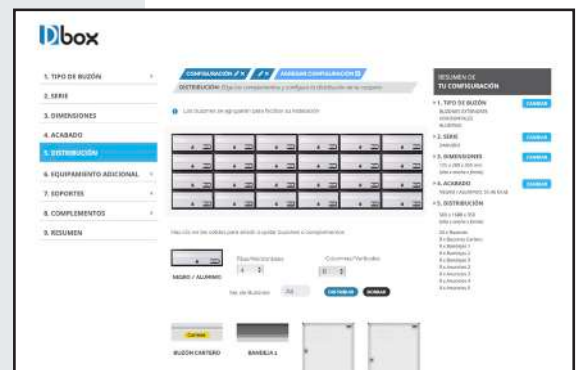
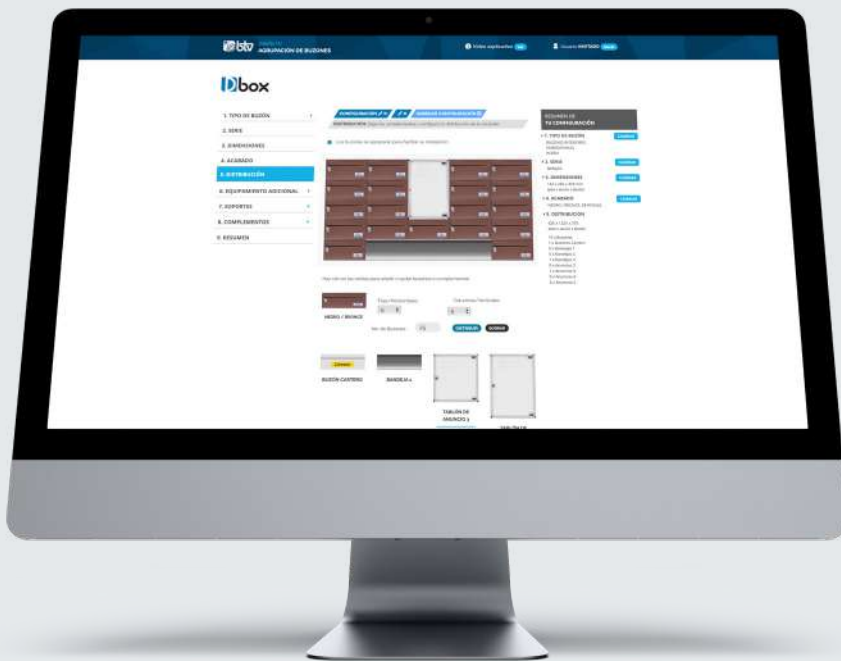

Accede al configurador de buzones desde nuestra web o en

www.configuratubuzon.com

El **configurador de buzones DBOX** te ayudará a realizar tus presupuestos de manera fácil y rápida. **Sigue los pasos y configura en pocos minutos el grupo de buzones que quieras.** ¿Es exterior o interior? ¿De qué material está hecho? ¿Qué accesorios quieres ponerle? **DBOX** te muestra todas las opciones disponibles, es la herramienta que necesitas.

Agrupaciones

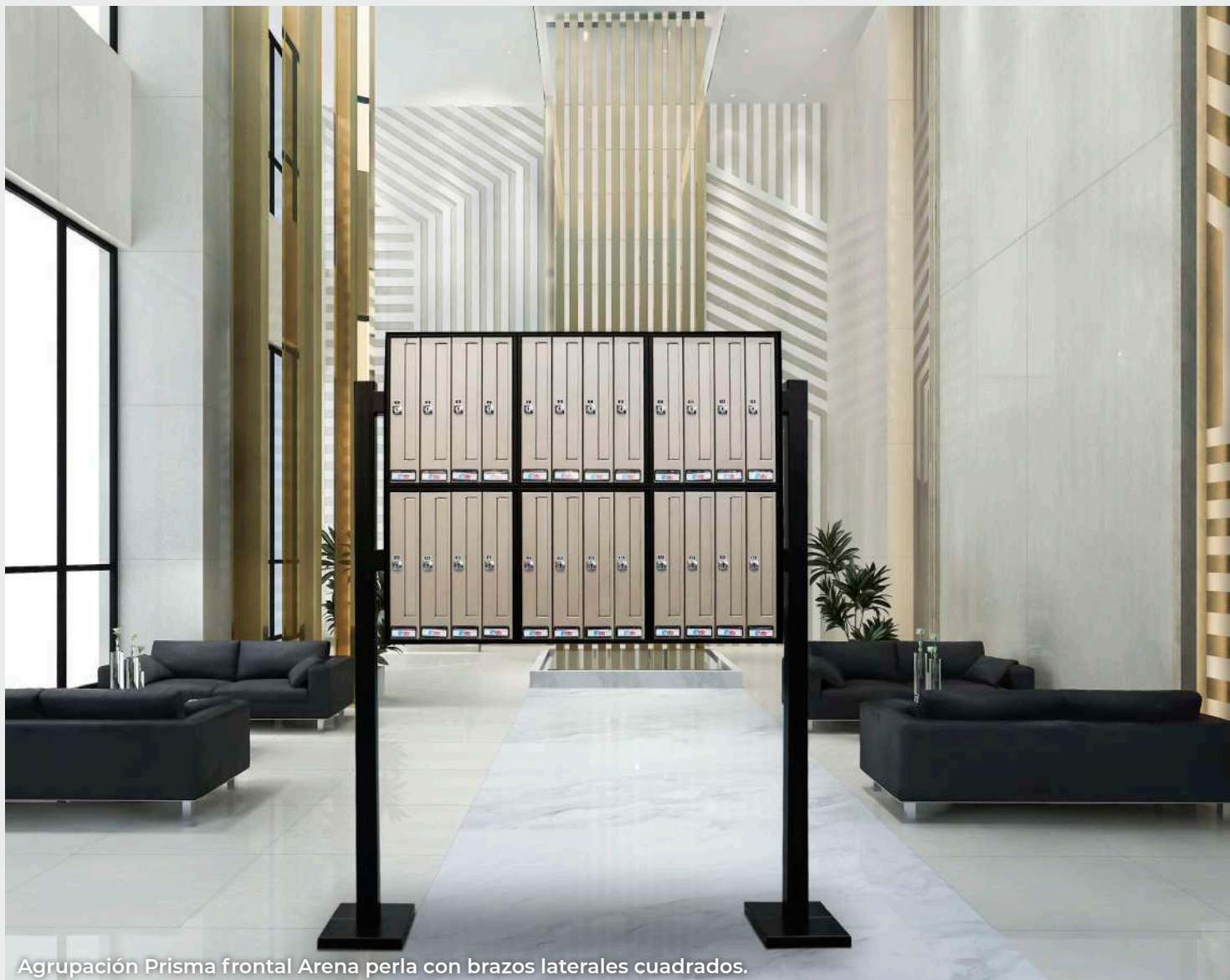

Agrupación Prisma frontal Arena perla con brazos laterales cuadrados.



Agrupación de buzones Expo pint. aluminio con envoltorio y rótulo.



Agrupación Barajas inox brillo con envoltorio



Agrupación de buzones Avant de diferentes acabados



Agrupación de buzones Viena Antracita.



te especial.

Índice general

Buzones inteligentes PAQUETERÍA

Págs. 8 a 19

Kuik Smart Lockers	10	iPackBox	18
--------------------	----	----------	----

Buzones comunidades HORIZONTAL

Págs. 20 a 39

Avant	22	Expo	29	Moncayo	34
Viena	23	Aneto	30	Montecarlo	35
Danubio	24	Sevilla	31	Danubio doble cara	36
Troya	26	Silver	32	Moncayo doble cara	37
Barajas	28	Mercurio	33	BCP	38

Buzones comunidades VERTICAL

Págs. 40 a 51

Servicios	42	Paisaje	45	Prisma acceso superior	48
Teide	43	Gala	46	Prisma acceso frontal	50
Venus	44				

Buzones individuales EXTERIOR

Págs. 52 a 65

PLÁSTICO ALTA RESISTENCIA		Bermeo	58	Nano inox	63
Galaxy	54	Dakota acero	60	ALUMINIO	
Coral	55	Nano acero	60	Dakota	63
ACERO		Lisboa acero	61	Imperial	64
Chalet	56	Posta acero	61	Alhambra	64
Colonia	56	ACERO INOXIDABLE		RECOGECARTAS	
Castillo	57	Góndola inox	62	Recogecartas	65
Cortijo	57	Lisboa inox	62	Bocacartas	65
Laredo	58				

Buzones USOS ESPECIALES

Págs. 66 a 71

Pack-box Curve	68	Casilleros	70
Panera	69	Casilleros para empresas	71

Pictogramas

Cerradura



Rombo



Cuadrada



Redonda



Pomo

Apertura



Lateral



Hacia arriba



Hacia abajo

Material puerta



Acero inoxidable



Aluminio



Madera



Metacrilato



MDF de alta resistencia

Protección



Anticorrosión



Antivandálico

EQUIPAMIENTO Y ACCESORIOS

Opciones para equipar agrupaciones	74
Opciones para agrupaciones	75
Envoltentes	76
Tapajuntas	77

Soportes y brazos	78
Soportes	79
Cerraduras amaestradas	79
Varilla anticaída	79
Marquesinas	80
Tejados	81

Págs. 72 a 87

Kit sujetabuzones exterior	81
Terminaciones y colores	82
Rotulación buzones	83
Tarjeteros	84
Blisters cerraduras	85
Cerraduras	86

ROTULACIÓN

Placas Classic	90
Señalización	91
Alphabet números y letras	92

Rótulos zonas comunes	92
Embellecedor/separador	92
Easy stick	93

Págs. 88 a 93

Señalización	93
--------------	----

Productos para COMUNIDADES y EMPRESAS

PRODUCTOS COVID-19

Mamparas	96
Equipos de ozono	96
Dispensadores	97
Geles	97

PRODUCTOS PARA COMUNIDADES	
Anuncios Diseño	98

Anuncios Flat	99
Vitrinas puertas correderas	100
Portallaves de aluminio	102
Portallaves de acero	103
Portallaves gran capacidad	103
Portallaves de seguridad	104
Papeleras	105

Págs. 94 a 111

Botiquines	105
Cestas de publicidad	106
Guardallaves	107
Cajas de caudales	108
Caja ocultación libro	110
Huchas	111
Ceniceros	111

Cerraduras electrónicas, cilindros y herrajes

CERRADURAS ELECTRÓNICAS	
Kenia	114
Seculock	115

CILINDROS Y HERRAJES	
Dragon	116
Snake Plus	117
Snake	118

Cobra	118
Puma	119
Panther	120
Escudos	121
Guardian	122
Classic Dragon	123
Classic	124

Págs. 112 a 127

Line	125
Star	125
Garnet	126
Topaz	126
Onix	127

Material cuerpo



Acero



Acero inoxidable



Aluminio



Madera



ABS



Plástico



MDF de alta resistencia

Uso



Apto uso exterior



Apto uso interior



Recomendado zonas costeras



Tarjetero



Medidas bocacartas

Buzones Inteligentes PAQUETERÍA

TUS COMPRAS ONLINE SIEMPRE EN CASA

La situación actual ha traído bajo el brazo un crecimiento de las compras online jamás conocido. Tras él se perfilan nuevas tendencias de consumo con la "entrega a domicilio" como gran protagonista.

Nuestros buzones inteligentes garantizan la entrega y recogida de paquetería 365 días/24 horas, se encuentre el destinatario o no en su vivienda. La solución al problema logístico de la "última milla".



Kuik Smart Lockers

Buzones inteligentes

PAQUETERÍA



Kuik Smart Lockers	10
Smart lockers	10
¿Cómo elegir?	13
Kuik Home	14
Kuik Home Maxi	16



iPackBox	18
iPackBox Plus	18
iPackBox Standard	19



SMART LOCKERS

BUZONES INTELIGENTES

¿Quieres ver
cómo funciona?



Son un potente valor añadido en comunidades de vecinos, oficinas o locales comerciales.

Mejoran la experiencia del comprador online, al evitar las entregas fallidas, ya que **permiten la entrega y recogida de paquetería 365 días/ 24 horas.**

Solucionan el problema logístico de la “última milla” adaptándose al auge del comercio online y a los nuevos hábitos de consumo.

01

El repartidor entrega el paquete

Se identifica, escanea el código de barras del paquete, elige el destinatario y lo deposita en el casillero, según su tamaño. La compra ya está entregada y lista para ser recogida.



02

El destinatario recibe un código QR

El sistema envía una notificación con una clave numérica y un código QR. El destinatario podrá teclear esa clave o escanear el código QR en el lector del buzón, para recoger el paquete.



03

Web app Kuik

La web app Kuik Smart Lockers ofrece un registro de todos los paquetes que tiene pendientes por recoger y desde dónde podrá descargar los códigos de apertura para efectuar su recogida.



MODULAR. Constrúyelo a tu gusto

Kuik 300



MEDIDAS:

300 x 400 x 1600 mm.
Altura dividida en dos
módulos de 800 mm.

Kuik 400

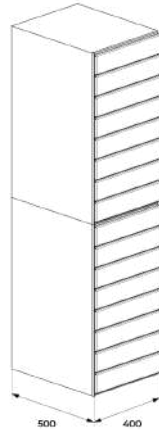

MEDIDAS:

400 x 500 x 1600 mm.
Altura dividida en dos
módulos de 800 mm.

Kuik 500

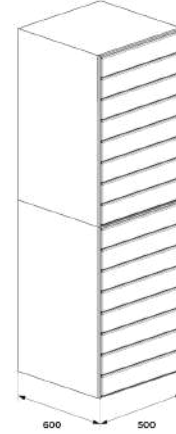

MEDIDAS:

500 x 600 x 1600 mm.
Altura dividida en dos
módulos de 800 mm.

*Cotas sin zócalo, techo ni envolventes.

CONFIGURA las puertas columna a columna

Gran variedad de tamaños de puertas para configurar tu Kuik de la forma que se adapte mejor a su uso.

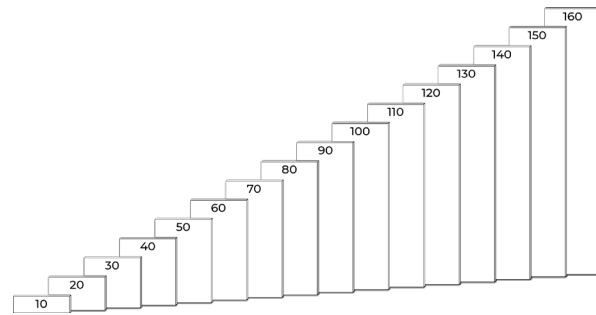

Adaptados a uso en EXTERIOR

Los smart lockers Kuik pueden adaptarse para su uso en exterior.

Cuentan con cerraduras resistentes a la humedad y ambientes salinos, y pintura resistente a la intemperie.



PERSONALIZACIÓN con pintura o impresión

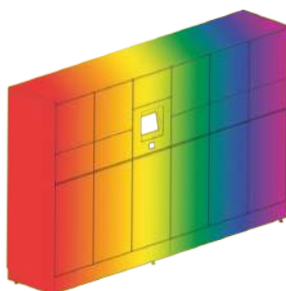

MÚLTIPLES USOS



COMUNIDADES DE VECINOS

Smart lockers para uso en comunidades.



PAQUETERÍA

Smart lockers para agencias de transporte o gestión de paquetería.



LAVANDERÍA

Taquillas inteligentes para empresas con servicios de lavandería y lavanderías autoservicio.



CLICK & COLLECT

Compra online y recoge en un Smart Locker Kuik, la opción perfecta para tiendas y centros comerciales.



INDUSTRIA / EPIs

Smart lockers para EPIs.



MALETAS

Taquillas inteligentes para la custodia de equipajes y otros objetos personales.



OFICINAS

Smart Lockers para empresas.

¿Quieres combinar las taquillas inteligentes de paquetería con buzones tradicionales?

—**KUIK HOME** está disponible en 2 variantes:

Kuik HOME (info en págs. 14 y 15)



Para comunidades de tamaño **pequeño** (desde 6 viviendas) y **mediano** (hasta 30 viviendas).

Configuración modular, como mínimo de 2 módulos:

- 1 módulo de control.
- 1 módulo de lockers.

Sobre estos módulos se integran los buzones convencionales Barajas, Troya, Danubio o Viena.

Kuik HOME MAXI (info en págs. 16 y 17)



Todo tipo de comunidades (desde 6 viviendas).

Una o varias columnas de lockers electrónicos, combinados con grupos de 6 o 9 buzones.

La agrupación más pequeña de este tipo consta de:

- 1 columna de control.
- 1 columna compuesta de 6 o 9 buzones Barajas

Kuik Home

Una opción ideal para las pequeñas y medianas urbanizaciones.

Agrupaciones combinadas de buzones tradicionales con lockers inteligentes de paquetería. Opcionalmente pueden ir apoyados sobre soportes laterales.

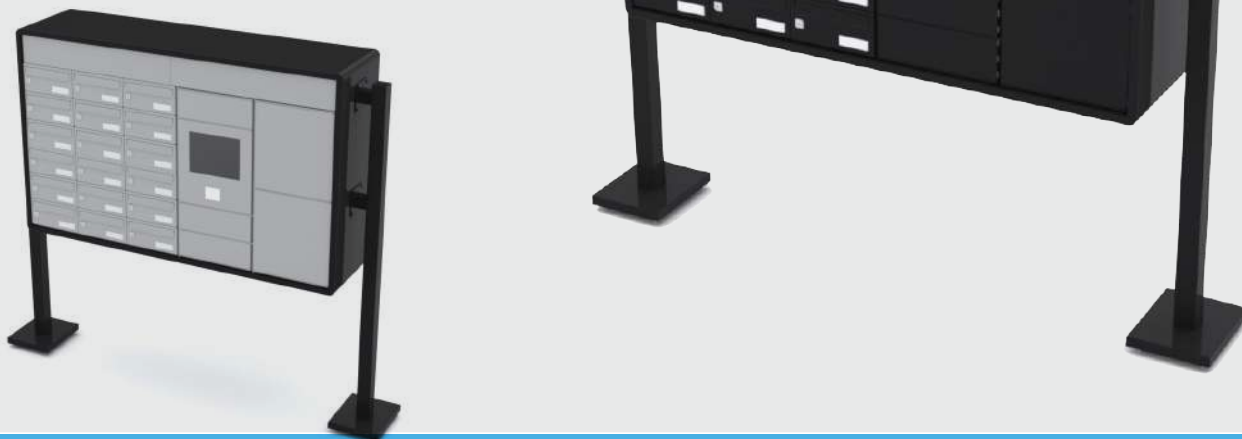

Ejemplo de configuración

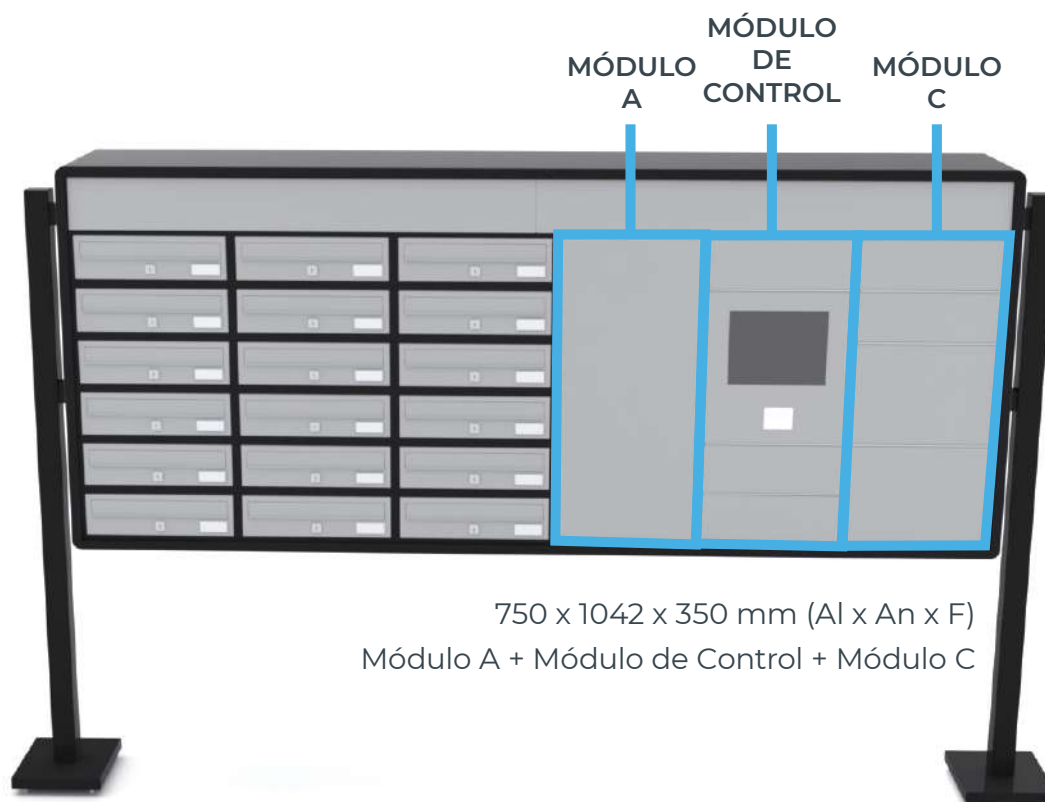

Agrupación Kuik Home con soportes para una urbanización de 17 viviendas.

Como son 17 buzones más el buzón de cartero, podemos distribuir los 18 buzones en **3 columnas de 6 buzones cada una**.

Elegimos los **módulos A y C de lockers inteligentes de paquetería + módulo de control** para completar la agrupación.

¿Cómo configurarlo?

1 Elige el número de buzones tradicionales que quieras integrar en la agrupación y el modelo que te guste más entre las series **Barajas, Troya, Danubio y Viena**.

La agrupación estará formada por varias columnas, cada una de las cuales, puede contener como máximo 6 unidades de buzones. Si tras configurar las columnas, queda algún hueco de buzón vacío, se rellenará con un tablón de anuncios o una bandeja de publicidad, dependiendo del caso.

2 Añade el módulo de control y los módulos de lockers. Tendrás que elegir también entre estos módulos de lockers electrónicos de paquetería, en función de las necesidades de la comunidad: **A, B, C y D**, además del **modelo de buzón convencional** que prefieras.

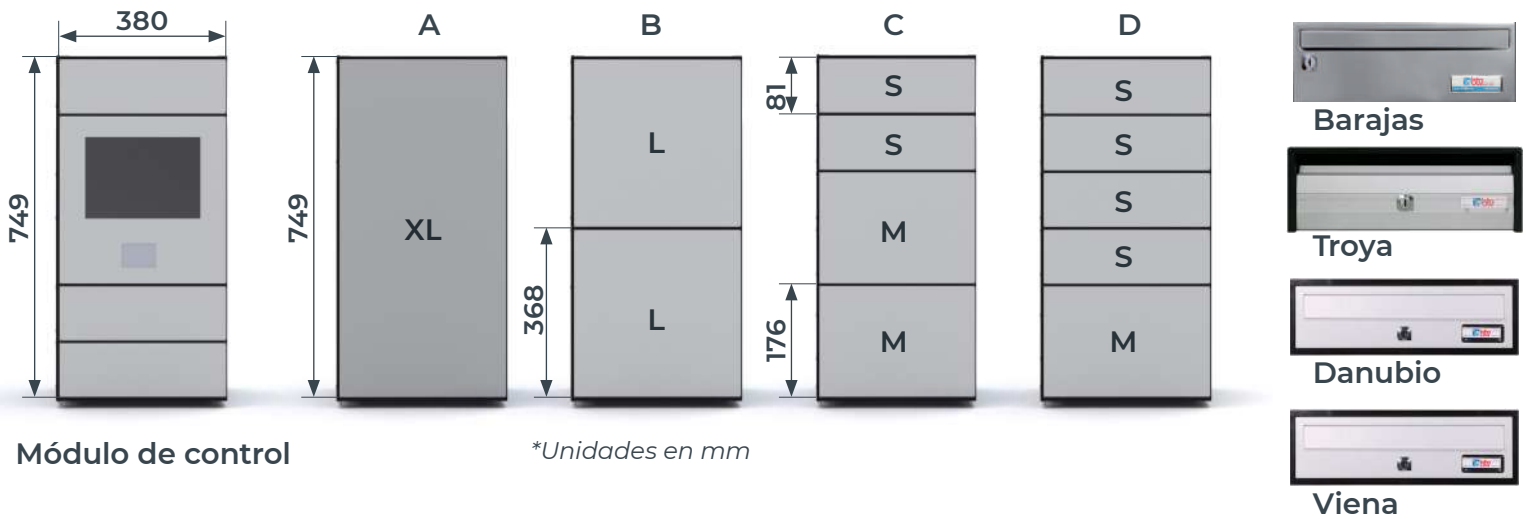

3 Elige el acabado de tu agrupación.
Colores disponibles:

Envolvente:



Negro



Negro

Barajas, Troya y Danubio



Plata

Barajas



Pint. Aluminio

Troya y Danubio



Titanio

Barajas y Troya

4 Equipación opcional:
Soportes.



Kuik Home Maxi

Una opción ideal para las urbanizaciones de tamaño mediano o grande.

Agrupaciones combinadas de buzones tradicionales con lockers inteligentes de paquetería.



Ejemplo de configuración

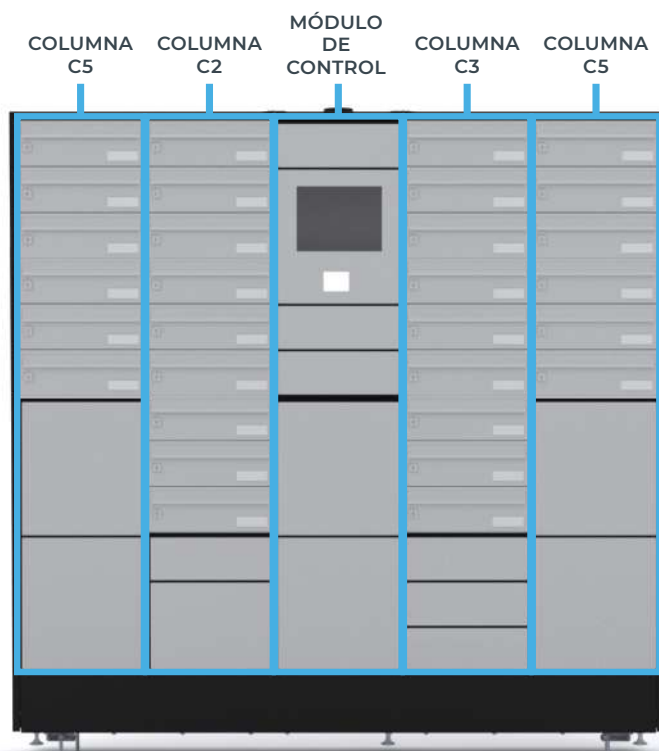

1750 x 1780 x 355 mm (Al x An x F)

Diseñamos una agrupación de Kuik Home Maxi para una urbanización de 29 viviendas. Como tenemos 29 buzones + 1 de cartero, lo primero que hacemos es **distribuir esos 30 buzones en columnas de hasta 6 y 9 buzones**, eligiendo entre las opciones disponibles (con más o menos cantidad de lockers electrónicos de paquetería), en función de las necesidades de la comunidad de vecinos.

Elegimos diferentes configuraciones para completar la agrupación.

¿Cómo configurarlo?

1 Elige el número de buzones que quieras integrar en la agrupación y distribúyelos en varias columnas, teniendo en cuenta que disponemos de dos tipos de columnas: **una de máximo 6 buzones y otra de máximo 9 buzones**.

Todas las columnas que te proponemos, se completan con lockers electrónicos de paquetería, cuya configuración depende de las necesidades de la comunidad de vecinos donde va a instalarse. Puedes combinar ambos tipos de columnas para configurar la agrupación deseada.

2 Para ello, ten en cuenta que la agrupación deberá **tener como mínimo una columna que contenga el módulo de control** (con la pantalla para gestionar la agrupación y el lector de códigos QR) **y una columna más** (a elegir entre el C1, C2, C3, C4, C5, C6).

Los buzones disponibles para este modelo de agrupación Kuik, son los Barajas de ancho 345.

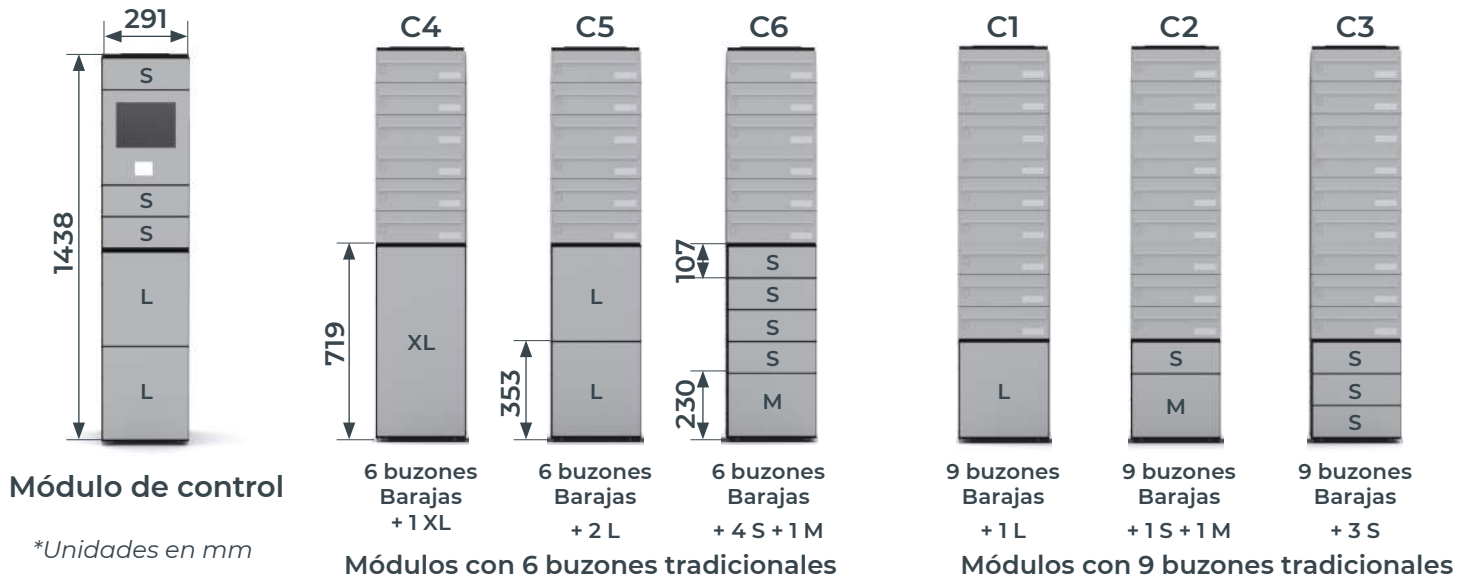

3 Elige el acabado de tu agrupación.

Colores disponibles:

Envolvente:



Negro

Puertas:



Negro



Plata



Titanio



iPackBox

Buzón de paquetería para viviendas unifamiliares



iPackBox Plus

Destinados a viviendas unifamiliares, estos buzones de paquetería individuales son gestionables con el teléfono móvil, a través de la **aplicación Send2me**.

En el iPackBox, el repartidor podrá depositar los paquetes, sin necesidad de que el propietario de la vivienda se encuentre en el hogar.

Su cuerpo y tejado están fabricados en acero galvanizado de gran resistencia y disponible en dos modelos: iPackBox Standard, con un solo compartimento para recibir paquetes e iPackBox Plus, con doble compartimento, también para recibir cartas.

Funciona con 4 pilas AA incluidas.



60614 60475



Capacidad iPackBox Plus

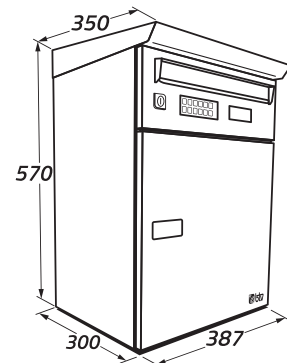

Modelo	Color cuerpo	Color tejado	Cód.	€
iPackBox Standard	Blanco	Grafito	12796	A consultar
iPackBox Plus	Blanco	Grafito	12797	A consultar
NUEVO iPackBox Standard	Grafito	Grafito	12798	A consultar
NUEVO iPackBox Plus	Grafito	Grafito	12799	A consultar

Uds. / caja

1



Dos iPackBox distintos para adaptarse a las necesidades del usuario.

iPackBox Plus posee compartimentos separados para paquetes y para cartas, con bocacartas de visera en la parte frontal superior. Es útil para viviendas que quieran ahorrar espacio y unificar buzón con paquetería.

iPackBox Standard tiene un mayor compartimento para paquetería, permitiendo alojar paquetes más grandes. Útil en casa donde se quiere conservar el buzón tradicional, o allí donde se requiera de un mayor espacio de recepción.

iPackBox Standard

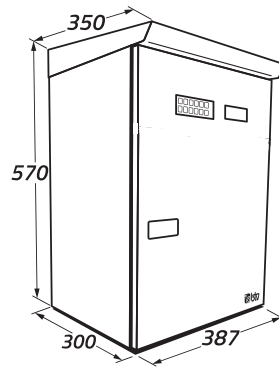
Detalle frontal iPackBox Standard
Teclado y pantallaCapacidad
iPackBox Standard

- Recibe tus compras online cuando no estás en casa.
- Gestionado mediante código numérico, llave o app móvil.

- Recibe notificaciones en tu Smartphone cuando el paquete esté listo para ser recogido.
- Instalación fija en pared.

DESCARGA LA APP PARA EMPEZAR A UTILIZAR iPackBox

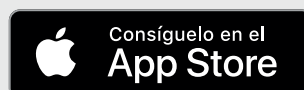

Buzones Comunidades HORIZONTAL

SEGURIDAD Y DISEÑO

Nuestra gama de buzones de comunidad horizontales es una de las más versátiles del catálogo. Ofrece modelos de exterior e interior, con diferentes diseños, que van desde el clásico Barajas, hasta los antivandálicos Troya y Danubio, pasando por los modelos de doble acceso. Contamos con una amplia propuesta de materiales y acabados. ¡Descúbrelos!



Buzones comunidades HORIZONTAL

	Avant	22		Silver	32
	Viena	23		Mercurio	33
	Danubio	24		Moncayo	34
	Troya	26		Montecarlo	35
	Barajas	28		Danubio doble acceso	36
	Expo	29		Moncayo doble acceso	37
	Aneto	30		BCP	38
	Sevilla	31			

serie Avant



Blanco

Puertas de metacrilato de 4 mm en varios colores.

Cuerpo construido en acero pintado en negro con junquillo de aluminio natural. Una nota de color en la decoración contemporánea.

Cerradura Grado I según normativa EN-13724.

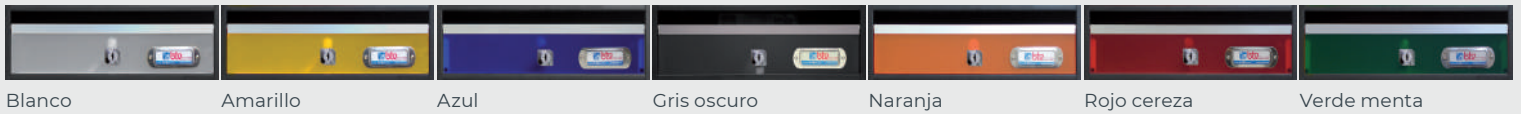
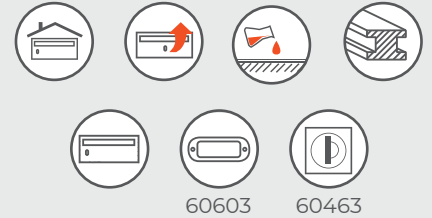

Puerta de metacrilato translúcido.



Acabados personalizados **SOLO EN CUERPO**
Ver pág. 82

R ROTULACIÓN EN PUERTA
Opciones disponibles en pág. 83

* Mínimo 20 buzones.

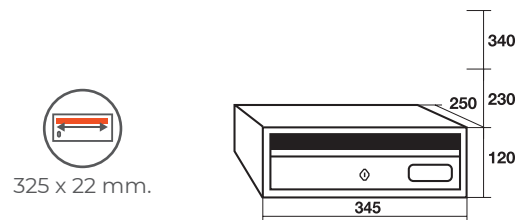

Agrupación Avant de diferentes acabados

Medidas				120 x 345 x 250			
Color puerta	Color cuerpo	Cód.	€	Cód.	€	Cód.	€
Blanco	Negro	15106	41,80	25106	83,60	35106	125,40
Amarillo girasol	Negro	15104	41,80	25104	83,60	35104	125,40
Azul	Negro	15101	41,80	25101	83,60	35101	125,40
Gris oscuro	Negro	15107	41,80	25107	83,60	35107	125,40
Naranja	Negro	15103	41,80	25103	83,60	35103	125,40
Rojo cereza	Negro	15102	41,80	25102	83,60	35102	125,40
Verde menta	Negro	15105	41,80	25105	83,60	35105	125,40
Uds. / caja		5		3		2	

Serie Viena



INTEGRABLE CON



Buzones comunidad - HORIZONTAL



Ver pág. 13



Antracita 380x250

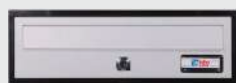

Pint. Aluminio

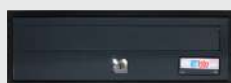

Antracita



Alineación de marcos con piezas de unión



60606

60463

100% aluminio, elegante y resistente a la intemperie.



Agrupación Viena Pint. Aluminio



Acabados personalizados
CUERPO / PUERTA
Ver pág. 82

R ROTULACIÓN EN PUERTA

Opciones disponibles en pág. 83

* Mínimo 20 buzones.



331 x 34 mm.



231 x 34 mm.

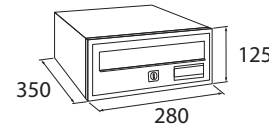
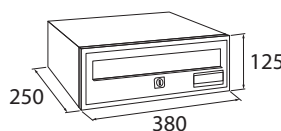

Pint. Aluminio
280x350

Medidas

380 x 250

280 x 350

	Color puerta	Color cuerpo	Cód.	€	Cód.	€
	Pint. Aluminio	Negro	11420	52,90	11425	49,50
	Antracita	Negro	11421	52,90	11426	49,50

Serie Danubio

ANTIVANDÁLICO



INTEGRABLE CON



Ver pág. 13



Pint. aluminio

La elegancia y la gran resistencia a los agentes externos definen esta nueva serie de buzones.

Cuerpo fabricado en **aluminio pintado**. Puertas en aluminio de 2 mm de espesor.

Cerradura grado I según normativa EN-13724 y **triple anclaje al cuerpo**.

Cómoda extracción de la correspondencia, gracias a su **sistema automático de retención de la puerta en posición abierta**.

Disponible en versión de **doble acceso** (Pág. 36) y en versión **ligera**, serie Viena (Pag. 23)



Negro



Blanco

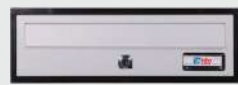

Pint. Aluminio



Bronce



60606



60463

Perfecto para exterior, fabricado en aluminio.



Acabados personalizados
CUERPO / PUERTA
Ver pág. 82

R ROTULACIÓN EN PUERTA

Opciones disponibles en pág. 83

* Mínimo 20 buzones.



331 x 34 mm.



231 x 34 mm.

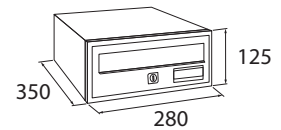
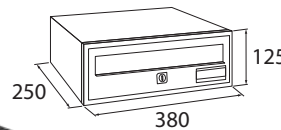

Negro

Agrupación Danubio Blanco

Medidas

380 x 250

280 x 350

	Color puerta	Color cuerpo	Cód.	€	Cód.	€
	Negro	Negro	11405	63,50	11409	59,90
	Blanco	Negro	11406	63,50	11410	59,90
	Pint. Aluminio	Negro	11407	63,50	11411	59,90
	Bronce	Negro	11408	63,50	11412	59,90

Stock permanente

Cerradura con cierre de tres puntos.

Triple anclaje al cuerpo para una mayor seguridad.

La serie Danubio posee una **cerradura de Grado 1** según normativa EN-13724 y tres puntos de cierre que le aportan seguridad y solidez.

El buzón Danubio presenta una alta resistencia al vandalismo, dificultando su apertura por métodos no convencionales.

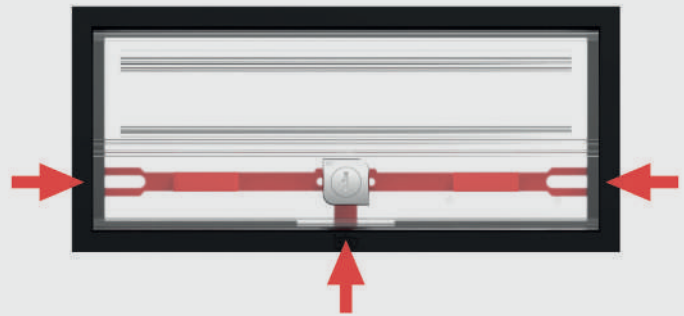

La puerta se sujeta en posición abierta.

Comodidad máxima en la revisión del correo.

La serie Danubio tiene un **innovador sistema que permite que la puerta se quede sujeta en posición horizontal cuando esté abierta**. De este modo el usuario puede revisar el correo sin tener que estar sujetando la puerta.

Base en forma de rampa.

La forma de **su base facilita la extracción del correo**, permitiendo recogerlo deslizando hacia afuera.

La puerta se sujeta en posición horizontal.

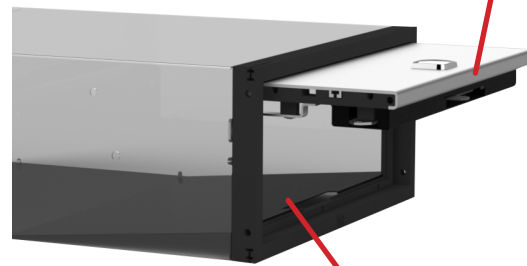

Base en forma de rampa para una fácil extracción de la correspondencia.

Alineación de marcos mediante piezas de unión.



Alineación perfecta de todos los buzones de una agrupación.

Con el sistema de unión BTV, los buzones Danubio se vuelven más modulares que nunca. Unión y desunión de buzones mediante piezas plásticas embutidas a presión. Esta unión asegura una alineación óptima en tu agrupación, sin desajustes. Además los marcos están **fabricados en material plástico con protección anti rayos UV**, lo que añade un extra en durabilidad y resistencia a la intemperie.

Ranuras para introducir piezas de unión.

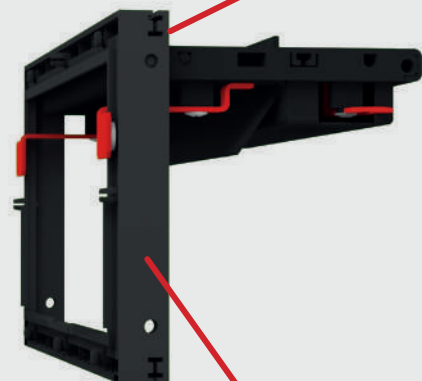

Marco de plástico con protección anti rayos UV.

Serie Troya

INTEGRABLE CON



Ver pág. 13

ANTIVANDÁLICO



Granito

La robustez y seguridad definen a la nueva línea Troya de buzón antivandálico.

Cuerpo de acero pintado de 1 mm de espesor, puertas fabricadas en aluminio pintado de 2 mm de espesor, **cerradura grado I según norma EN-13724 con doble punto de anclaje y cierre automático** (no es necesario volver a girar la llave para cerrar).



Negro Pint. Aluminio Granito



60614 60463



Arena perla Titanio Bronce Oro Roble Nogal

Buzón antivandálico con cierre automático.



Acabados personalizados **CUERPO / PUERTA**
Ver pág. 82



Push&Lock
Bloqueo automático sin llave

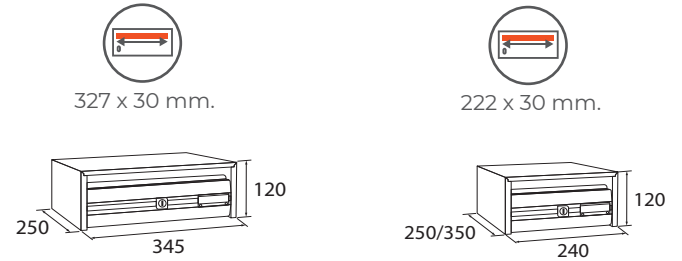

Medidas		345 x 250		240 x 250		240 x 350		
Color puerta	Color cuerpo	Cód.	€	Cód.	€	Cód.	€	
	Negro	Negro	11440	48,60	11460	44,75	11450	46,95
	Pint. Aluminio	Negro	11441	48,60	11461	44,75	11451	46,95
	Granito	Negro	11442	48,60	11462	44,75	11452	46,95
	Arena perla	Negro	11443	48,60	11463	44,75	11453	46,95
	Titanio	Negro	11444	48,60	11464	44,75	11454	46,95
	Bronce	Negro	11445	49,45	11465	46,50	11455	48,60
	Oro	Negro	11446	49,45	11466	46,50	11456	48,60
	Roble	Negro	11447	51,80	11467	47,95	11457	49,95
	Nogal	Negro	11448	51,80	11468	47,95	11458	49,95

Stock permanente

NUEVO SISTEMA

Push&Lock

Bloqueo automático sin llave

La nueva serie Troya posee una **cerradura de Grado I** según normativa EN-13724 y dos puntos de cierre que le aportan seguridad y solidez.

Este buzón presenta una **alta resistencia al vandalismo** y **cierre automático** con el nuevo sistema **Push&Lock**. No es necesario utilizar la llave para cerrar la puerta. Basta con empujarla y los puntos de cierre quedarán bloqueados.



Oro

Acabados imitación madera. Roble y Nogal

Acabados en imitación madera sobre perfil extrusionado de aluminio. Perfectos para cualquier comunidad, aportan un toque extra de elegancia y sofisticación. **Disponibles en dos tonalidades**, clara y oscura, imitando madera de **roble y de nogal**.



Nogal



Roble

Base en forma de rampa.

La **forma de su base en rampa** facilita la extracción del correo, permitiendo recogerlo deslizando hacia afuera. **La puerta se mantiene en posición horizontal** para facilitar todavía más el proceso.



serie Barajas

INTEGRABLE CON



Ver pág. 13



Inox. brillo

Cuerpos de acero pintado negro. Puertas de acero galvanizado pintado o acero inoxidable (calidad AISI 304).

Cerradura Grado I según normativa EN-13724

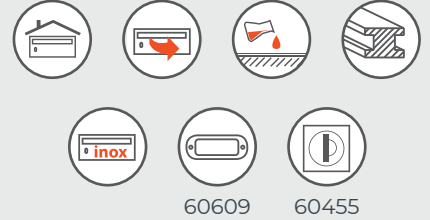

Inox. brillo

Inox. mate

Negro

Antracita

Arena perla

Bronce

Plata

Titanio

Elegante en los ambientes más actuales.



Acabados personalizados **CUERPO / PUERTA**
Ver pág. 82

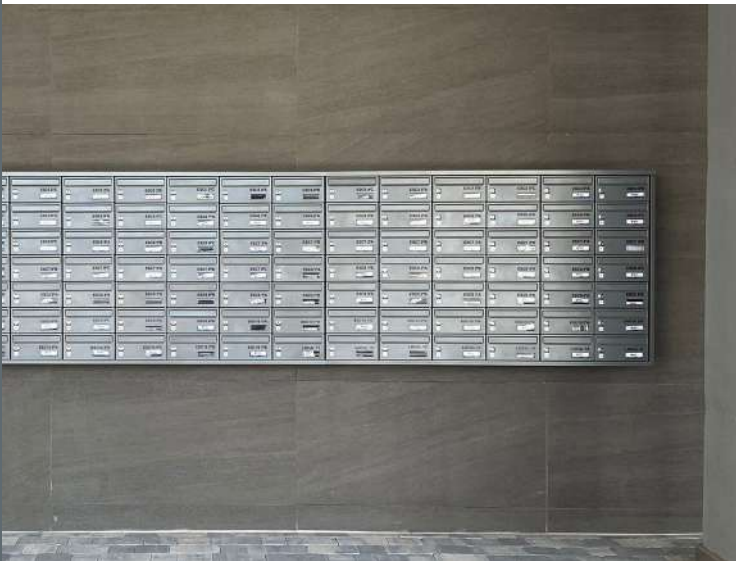

Agrupación Barajas Inox. mate

R ROTULACIÓN EN PUERTA

Opciones disponibles en pág. 83

* Mínimo 20 buzones.

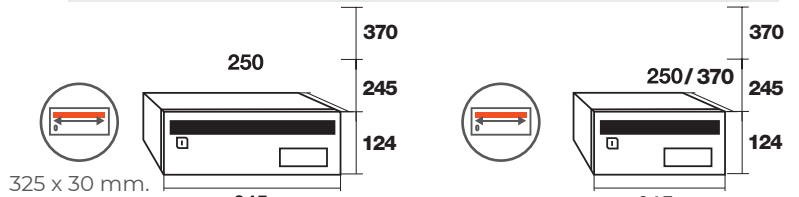

Medidas		345 x 250			245 x 250			245 x 370					
Color puerta	Color cuerpo	Cód.	€	Cód.	€	Cód.	€	Cód.	€	Cód.	€	Cód.	€
Inox. brillo	Negro	16346	36,20	26346	72,40	36346	108,60	16726	34,85	26726	69,70	36726	104,55
Inox. mate	Negro	-	-	-	-	-	-	16727	34,50	26727	69,00	36727	103,50
Negro	Negro	16524	29,10	26524	58,20	36524	87,30	16720	25,80	26720	51,60	36720	77,40
Antracita	Negro	16780	32,10	26780	64,20	36780	96,30	16728	28,85	26728	57,70	36728	86,55
Arena perla	Negro	16349	32,10	26349	64,20	36349	96,30	16924	28,85	26924	57,70	36924	86,55
Bronce	Negro	16723	32,10	26723	64,20	36723	96,30	16721	28,85	26721	57,70	36721	86,55
Plata	Negro	16329	32,10	26329	64,20	36329	96,30	16829	28,85	26829	57,70	36829	86,55
Titanio	Negro	16326	32,10	26326	64,20	36326	96,30	16824	28,85	26824	57,70	36824	86,55
Uds. / caja		5		3		2		5		3		2	

Stock permanente

Serie Expo



Pintura aluminio

Cuerpos de acero pintado negro. Puertas de aluminio pintado de 1,5 mm de espesor. Viseras de aluminio pintado.

Cerradura Grado I según normativa EN-13724.

Apto para uso en exterior.



60606 60464



Negro



Pintura aluminio

Gran capacidad, con frente de aluminio.



Acabados personalizados
CUERPO / PUERTA
Ver pág. 82

R ROTULACIÓN EN PUERTA

Opciones disponibles en pág. 83

* Mínimo 20 buzones.
Tamaño letras: 12 mm de alto.



Agrupación Expo Pintura aluminio



325 x 30 mm.

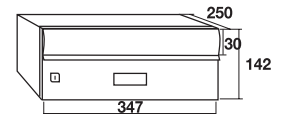

225 x 30 mm.

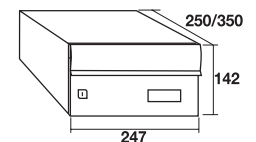

Medidas		347 x 250		247 x 350		247 x 250	
Color puerta	Color cuerpo	Cód.	€	Cód.	€	Cód.	€
Negro	Negro	12202	49,00	12205	46,50	18215	43,90
Pintura aluminio	Negro	12209	49,00	12208	46,50	12207	43,90
Uds. / caja		5		5		5	

Stock permanente

serie Aneto



Bronce

Cuerpo de acero pintado negro. Puertas en acero pintado o acero inoxidable, según el modelo.

Cerradura Grado I según normativa EN-13724

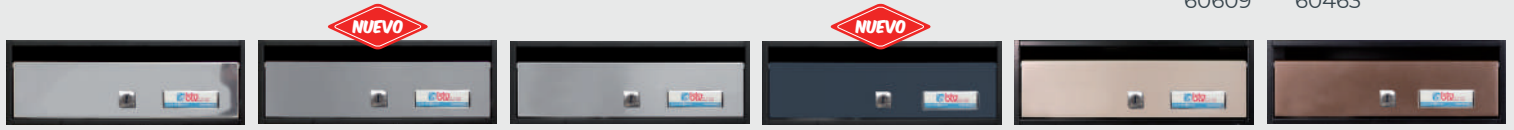
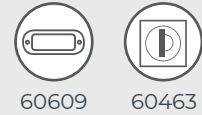

Inox. brillo

Inox. satinado

Plata

Antracita

Arena perla

Bronce

Buzón de acero de diseño clásico.



Acabados personalizados **CUERPO / PUERTA**
Ver pág. 82

R ROTULACIÓN EN PUERTA

Opciones disponibles en pág. 83

* Mínimo 20 buzones.



Agrupación Aneto Plata



325 x 20 mm.

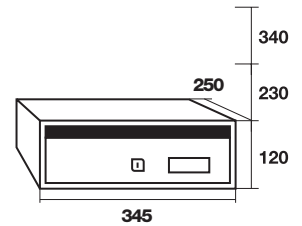

345 x 250



Medidas

	Color puerta	Color cuerpo	Cód.	€	Cód.	€	Cód.	€
	Inox. brillo	Negro	15006	33,70	25006	67,40	35006	101,10
	Inox. satinado	Negro	15013	32,90	25013	65,80	35013	98,70
	Plata	Negro	15029	27,60	25029	55,20	35029	82,80
	Antracita	Negro	15012	27,60	25012	55,20	35012	82,80
	Arena perla	Negro	15007	27,60	25007	55,20	35007	82,80
	Bronce	Negro	15008	27,60	25008	55,20	35008	82,80
	Uds. / caja		5		3		2	

Stock permanente

Serie Sevilla



Titanio

Cuerpo de acero pintado en negro o titanio.
Puertas en acero pintado y acero inoxidable (calidad AISI 304).



60608

60425



Inox. brillo

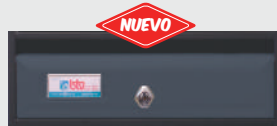

Antracita



Arena perla



Bronce



Titanio

Buzón de acero de líneas elegantes.



Acabados personalizados
CUERPO / PUERTA
Ver pág. 82

R ROTULACIÓN EN PUERTA

Opciones disponibles en pág. 83

* Mínimo 20 buzones.



Agrupación Sevilla Titanio

Medidas



325 x 20 mm.

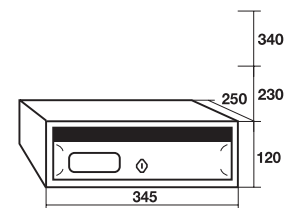

345 x 250

	Color puerta	Color cuerpo	Cód.	€	Cód.	€	Cód.	€
	Inox. brillo	Negro	16006	35,10	26006	70,20	36006	105,30
	Antracita	Negro	16003	30,55	26003	61,10	36003	91,65
	Arena perla	Negro	16009	30,55	26009	61,10	36009	91,65
	Bronce	Negro	16002	30,55	26002	61,10	36002	91,65
	Titanio	Titanio	16025	30,55	26025	61,10	36025	91,65
	Uds. / caja		5		3		2	

Stock permanente

serie Silver



Arena perla

Cuerpos de acero pintado y puertas de acero inoxidable (calidad AISI 304) o acero pintado. Disponibles en fondo 370 mm.
Cerradura Grado 1 según normativa EN-13724.

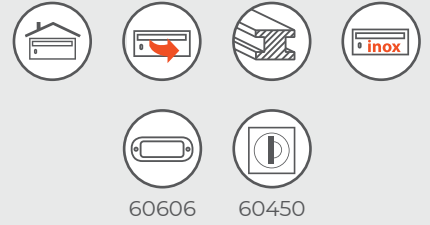

60606 60450



Inox. mate Negro Antracita Arena perla Bronce Titanio

Buzón de líneas modernas.

Acabados personalizados
CUERPO / PUERTA
 Ver pág. 82

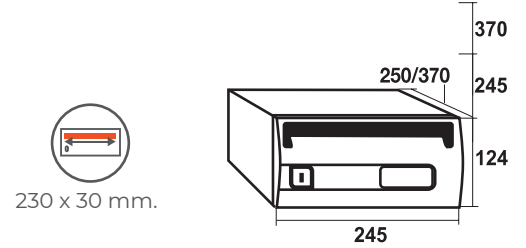

*La puerta sobresale 1 cm del cuerpo

Agrupación Silver Inox. mate



Medidas		245 x 250						245 x 370					
Color puerta	Color cuerpo	Cód.	€	Cód.	€	Cód.	€	Cód.	€	Cód.	€	Cód.	€
Inox. mate	Negro	13716	26,40	23716	52,80	33716	79,20	13727	29,70	23727	59,40	33727	89,10
Negro	Negro	13720	20,50	23720	41,00	33720	61,50	13729	22,90	23729	45,80	33729	68,70
Antracita	Negro	13711	22,15	23711	44,30	33711	66,45	13733	25,80	23733	51,60	33733	77,40
Arena perla	Negro	13709	22,15	23709	44,30	33709	66,45	13728	25,80	23728	51,60	33728	77,40
Bronce	Negro	13710	22,15	23710	44,30	33710	66,45	13732	25,80	23732	51,60	33732	77,40
Titanio	Negro	13726	22,15	23726	44,30	33726	66,45	13730	25,80	23730	51,60	33730	77,40
Uds. / caja		10		6		4		5		3		2	

Serie Mercurio



Inox. brillo

Cuerpos de acero pintado en negro excepto en modelos color blanco y puertas de acero inoxidable (calidad AISI 304) o acero pintado.



60608

60401



Inox. brillo

Blanco

Negro

Antracita

Arena perla

Plata

Oro

Bronce



Acabados personalizados
CUERPO / PUERTA
Ver pág. 82

ROTULACIÓN EN PUERTA

Opciones disponibles en pág. 83

* Mínimo 20 buzones.



230 x 30 mm.

*La puerta sobresale 1 cm del cuerpo

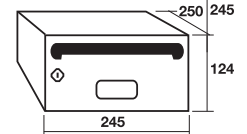

245 x 250

Medidas

	Color puerta	Color cuerpo	Cód.	€	Cód.	€	Cód.	€
	Inox. brillo	Negro	13506	26,40	23506	52,80	33506	79,20
	Blanco	Blanco	13514	20,15	23514	40,30	33514	60,45
	Negro	Negro	13520	20,15	23520	40,30	33520	60,45
	Antracita	Negro	13510	22,25	23510	44,50	33510	66,75
	Arena perla	Negro	13509	22,25	23509	44,50	33509	66,75
	Plata	Negro	13529	22,25	23529	44,50	33529	66,75
	Oro	Negro	13507	22,25	23507	44,50	33507	66,75
	Bronce	Negro	13508	22,25	23508	44,50	33508	66,75



Stock permanente

Uds. / caja

10

6

4

serie Moncayo



Granito

Cuerpos de acero pintado en negro, excepto en modelos color blanco y titanio. Puertas en acero pintado.

Cerradura Grado I según normativa EN-13724.
También disponible en versión doble acceso (pág. 39).



60608 60466



Blanco

Negro

Oro

Plata

Titanio

Bronce

Granito

Diseño minimalista con líneas rectas.



Acabados personalizados
CUERPO / PUERTA
Ver pág. 82

R ROTULACIÓN EN PUERTA

Opciones disponibles en pág. 83

* Mínimo 20 buzones.



Agrupación Moncayo Granito



197 x 24 mm.

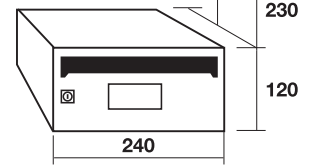

Medidas

240 x 250

240 x 350

Color puerta	Color cuerpo	Cód.	€	Cód.	€	Cód.	€	Cód.	€	Cód.	€	Cód.	€
Negro	Negro	13920	21,60	23920	43,20	33920	64,80	16220	24,80	26220	48,60	36220	74,40
Blanco	Blanco	13909	21,60	23909	43,20	33909	64,80	16214	22,45	26214	44,90	36214	67,35
Titanio	Titanio	13925	24,80	23925	46,90	33925	74,40	16225	28,50	26225	44,90	36225	85,50
Oro	Negro	13910	24,80	23910	46,90	33910	74,40	13911	28,50	23911	57,00	33911	85,50
Plata	Negro	13929	24,80	23929	46,90	33929	74,40	16219	28,50	26219	57,00	36219	85,50
Bronce	Negro	13912	24,80	23912	46,90	33912	74,40	13913	28,50	23913	57,00	33913	85,50
Granito	Negro	13914	24,80	23914	46,90	33914	74,40	13915	28,50	23915	57,00	33915	85,50
Uds. / caja		10		6		4		5		3		2	

Stock permanente

Serie Montecarlo



Roble rústico

Cuerpo fabricado en acero pintado y puertas en MDF con modernos acabados, algunos de ellos con efecto madera.

Cerradura Grado I según normativa EN-13724.



Teka



Roble rústico



Burdeos brillo

Puertas resistentes y atrevidos acabados.



Acabados personalizados **SOLO EN CUERPO**
Ver pág. 82



Roble rústico

Agrupación Montecarlo Burdeos brillo



190 x 23 mm.

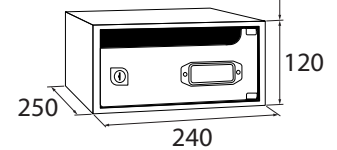

Medidas		240 x 250		240 x 250		240 x 250	
Color puerta	Color cuerpo	Cód.	€	Cód.	€	Cód.	€
Teka	Negro	13620	39,70	23620	79,40	33620	119,10
Roble Rústico	Negro	13623	39,70	23623	79,40	33623	119,10
Burdeos brillo	Negro	13624	41,30	23624	82,60	33624	123,90
Uds./caja		10		6		4	
Repuestos				Cód.	€		
Bolsa 20 bisagras en U cromo				60612	32,00		

Stock permanente
* Hasta fin de existencias.

Serie Danubio doble acceso



El modelo más versátil de la serie Danubio, con doble acceso.

Cuerpo y puerta fabricados en aluminio.
Cerradura Grado I según normativa EN-13724 y triple anclaje al cuerpo.
 Cómoda extracción de la correspondencia, gracias a su **sistema automático de retención de la puerta en posición abierta.**



Antivandálico y resistente a la intemperie.

Acabados personalizados **CUERPO / PUERTA**
 Ver pág. 82

Puerta con sistema automático de retención en posición abierta.

Unión de marcos mediante piezas plásticas para una sencilla formación de agrupaciones.

R ROTULACIÓN EN PUERTA
 Opciones disponibles en pág. 83
 * Mínimo 20 buzones.

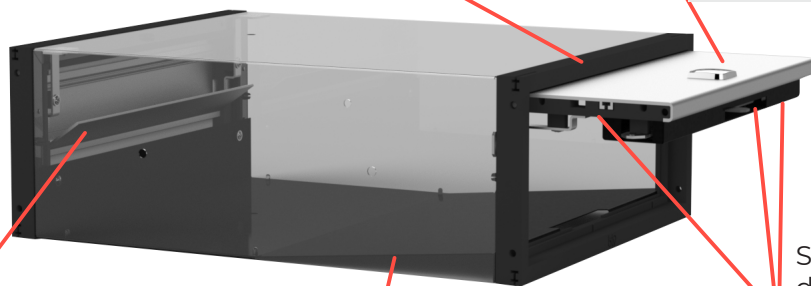

Bocacartas con función antipesca, dificulta el hurto de la correspondencia.

Base en forma de rampa para mejor extracción de correspondencia.

Sistema de cierre de 3 puntos.



331 x 34 mm.

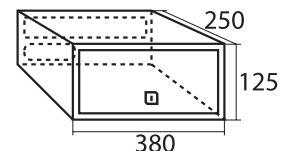

Medidas

380 x 250

Color puerta	Color cuerpo	Cód.	€
Negro	Negro	11413	78,30
Blanco	Negro	11414	78,30
Pint. Aluminio	Negro	11415	78,30
Bronce	Negro	11416	78,30

Uds. / caja

10

Stock permanente

Serie Moncayo doble acceso



Negro

Construidos en acero galvanizado pintado. Doble acceso. Puertas de recepción en acero pintado. Fabricación individual, opción de crear grupos.

Cerradura Grado I según normativa EN-13724.



60608

60466



Blanco



Negro



Bronce



Plata

Fabricado en acero galvanizado pintado.



R ROTULACIÓN EN PUERTA

Opciones disponibles en pág. 83

* Mínimo 20 buzones.



217 x 25 mm.

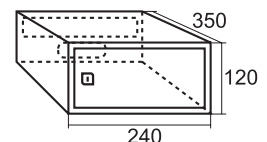
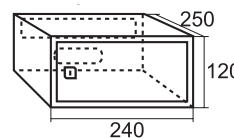

Medidas

Fondo 250

Fondo 350

	Color puerta	Color cuerpo	Cód.	€	Cód.	€
	Blanco	Blanco	03531	34,45	03522	40,90
	Negro	Negro	03520	34,45	03523	40,90
	Bronce	Bronce	13950	34,45	13951	40,90
	Plata	Plata	13952	34,45	13953	40,90
	Uds. / caja		10		5	

Stock permanente

Serie BCP

Vista interior BCP de 24 casilleros



BCP de 24 casilleros en negro



Soportes laterales y bases fabricadas en

ACERO INOXIDABLE

Evita la oxidación en ambientes con mucha humedad.

Buzón pluridomiciliario disponible en agrupaciones de 24, 36 y 48 casilleros. Apto para su colocación en el exterior.

Apertura total de la puerta central, que facilita el reparto de la correspondencia del cartero.

Disponible la opción de puertas con bocacartas, soporte lateral de 1,5 m. y tejado protector para proteger al buzón de las condiciones climatológicas.

Patas y bases fabricadas en acero inoxidable pintado, evitando su oxidación en ambientes húmedos.

Rotulados mediante láser.



60606

60455

Dimensiones casilleros.

Buzón pluridomiciliario con apertura total de la puerta.

ROTULACIÓN EN PUERTA

Rótulos de serie mediante láser (modelos verdes) o vinilo blanco (modelos negros).



Acabados personalizados
CUERPO / PUERTA
Ver pág. 82

Colores	BCP 24		PUERTAS CIEGAS		PUERTAS CON BOCACARTAS		SOPORTE LATERAL de 1,5m para atornillar al suelo (unidad)		TEJADO	
	Cód.	€	Cód.	€	Cód.	€	Cód.	€	Cód.	€
Negro	11070	2.025,00	11071	2.145,00	11072	149,00	11073	169,00		
Verde	11078	2.025,00	11079	2.145,00	11080	149,00	11081	169,00		

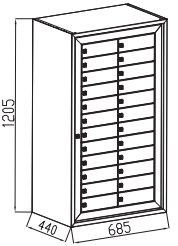
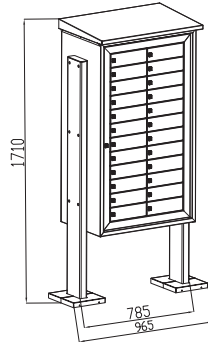

Colores	BCP 36		PUERTAS CIEGAS		PUERTAS CON BOCACARTAS		SOPORTE LATERAL de 1,5m para atornillar al suelo (unidad)		TEJADO	
	Cód.	€	Cód.	€	Cód.	€	Cód.	€	Cód.	€
Negro	11083	2.252,00	11084	2.432,00	11072	149,00	11085	211,00		
Verde	11088	2.252,00	11089	2.432,00	11080	149,00	11090	211,00		

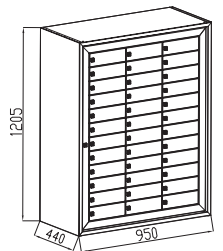
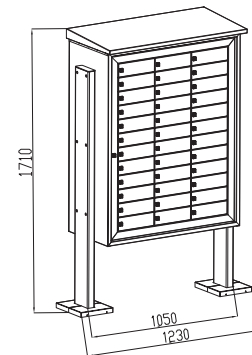

Colores	BCP 48		PUERTAS CIEGAS		PUERTAS CON BOCACARTAS		SOPORTE LATERAL de 1,5m para atornillar al suelo (unidad)		TEJADO	
	Cód.	€	Cód.	€	Cód.	€	Cód.	€	Cód.	€
Negro	11093	2.615,00	11094	2.855,00	11072	149,00	11095	251,00		
Verde	11097	2.615,00	11098	2.855,00	11080	149,00	11099	251,00		

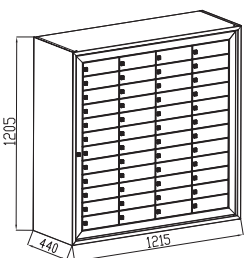
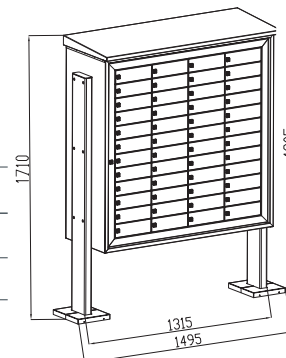



Agrupación BCP 48 Verde, con puertas ciegas, tejado y soportes laterales.

Buzones Comunidades VERTICAL

ELEGANCIA Y VANGUARDIA







Buzones de interior con diseños y materiales muy variados, para adaptarse a todas las comunidades de vecinos. Destacan por su elegancia los modelos que cuentan con acabado skimplate madera, como el Teide o el Gala y también los modelos minimalistas de líneas rectas: las series Prisma.



Agrupación Prisma acceso frontal en acero inoxidable brillo.

Buzones comunidades

VERTICAL

	Servicios	42		Gala	46
	Teide	43		Prisma acceso superior	48
	Venus	44		Prisma acceso frontal	50
	Paisaje	45			

NUEVO

NUEVO

serie Servicios

Cuerpo de acero pintado en negro. Puerta de acero pintado. Buzón de gran capacidad, ideal como buzón individual de sugerencias.

Cerradura Grado I según normativa EN-13724

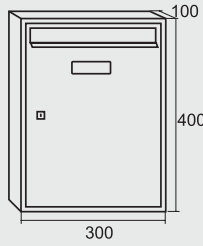

Silver



60608



60461



250 x 30 mm.



Incluye soporte anticaída.

Gran capacidad. Ideal como buzón de sugerencias.



Negro



Plata

R ROTULACIÓN EN PUERTA
Opciones disponibles en pág. 83

* Mínimo 20 buzones.

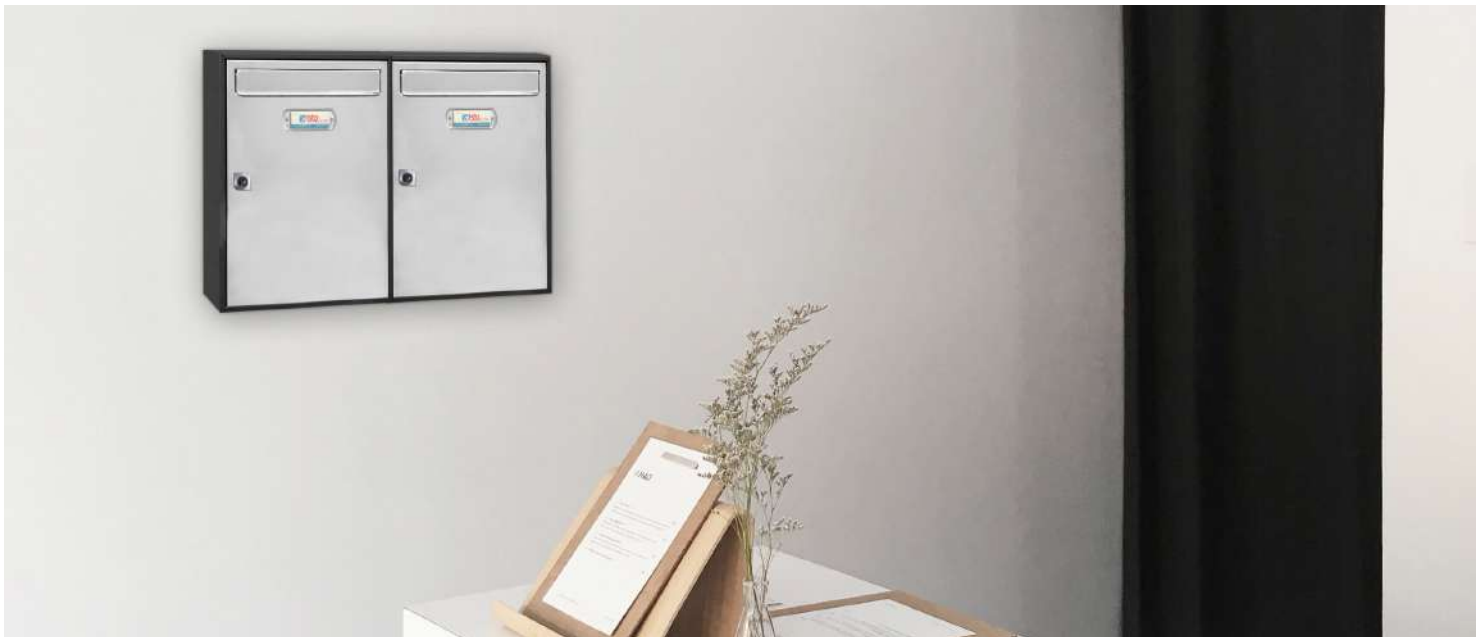

Agrupación Servicios Plata

	Color puerta	Color cuerpo	Código	€
	Negro	Negro	05712	38,30
	Plata	Negro	05711	41,10
	Uds. / caja			8

Stock permanente

Serie Teide

Cuerpo de acero pintado en negro excepto modelos en color blanco, plata, granito y skimplate madera ceniza. Puertas en acero pintado, y acero inoxidable (calidad AISI 304).

Cerradura Grado I según normativa EN-13724.

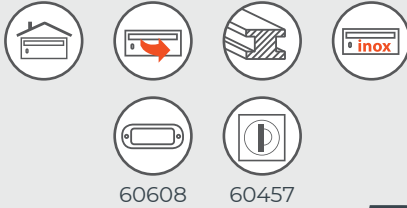

60608 60457

Acabados personalizados
CUERPO / PUERTA
Ver pág. 82

ROTULACIÓN EN PUERTA
Excepto modelos skimplate.
Opciones disponibles en pág. 83
* Mínimo 20 buzones.

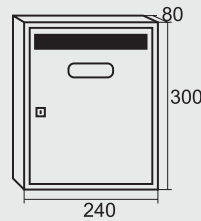

198 x 24 mm



Skimplate
madera clara

Bronce

Extensa gama de acabados.



Inox. brillo



Inox. mate



Blanco



Negro



Arena perla



Bronce



Oro



Plata



Granito



Skimplate
madera clara



Skimplate
madera ceniza

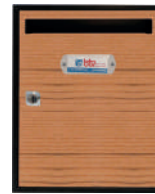

Skimplate
madera cerezo

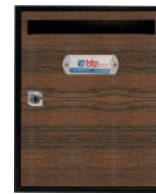

Skimplate
madera sapelli

	Color puerta	Color cuerpo	Código	€
	Inox. Brillo	Negro	05866	27,40
	Inox. Mate	Negro	15828	26,95
	Blanco	Blanco	05874	20,35
	Negro	Negro	05820	20,35
	Arena Perla	Negro	05869	22,95
	Bronce	Negro	15826	22,95
	Oro	Negro	15825	22,95
	Plata	Plata	05828	22,95
	Granito	Granito	15827	22,95
	Skimplate madera clara	Negro	15820	23,95
	Skimplate madera ceniza	Plata	15821	23,95
	Skimplate madera cerezo	Negro	15822	23,95
	Skimplate madera sapelli	Negro	15823	23,95

Uds. / caja

12

Stock permanente

serie Venus

Cuerpo de acero pintado en negro.
Puertas de acero galvanizado pintado o acero inoxidable (calidad AISI 304).
Robusto buzón con amplia apertura frontal.
Hasta tamaño A4 inclusive.
Cerradura Grado I según normativa EN-13724

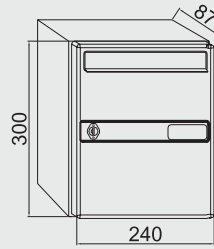

Oro



207 x 30 mm.

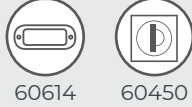

Incluye soporte anticaída.



Acabados personalizados
CUERPO / PUERTA
Ver pág. 82

Capacidad hasta tamaño A4 inclusive.



Inox. brillo



Inox. satinado



Blanco



Negro



Arena perla



Oro



Plata



Granito



Bronce

R ROTULACIÓN EN PUERTA
Opciones disponibles en pág. 83

* Mínimo 20 buzones.

	Color puerta	Color cuerpo	Código	€
	Inox. brillo	Negro	14407	32,95
	Inox. satinado	Negro	14406	32,40
	Blanco	Blanco	14414	21,85
	Negro	Negro	14420	21,85
	Arena perla	Negro	14409	24,80
	Oro	Negro	14410	24,80
	Plata	Negro	14426	24,80
	Granito	Negro	14408	24,80
	Bronce	Negro	14411	24,80

Uds. / caja

12

Stock permanente

serie Paisaje

Cuerpo de acero pintado en negro, excepto en el modelo en acabado titanio, puertas fabricadas en acero pintado.

Cerradura Grado I según normativa EN-13724.

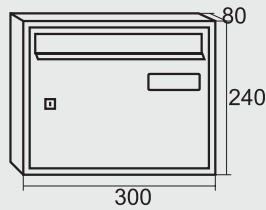

Arena perla



60609 60461



250 x 30 mm



Acabados personalizados
CUERPO / PUERTA
Ver pág. 82

Gran capacidad en formato horizontal.



Negro



Arena perla



Plata



Titanio



Bronce

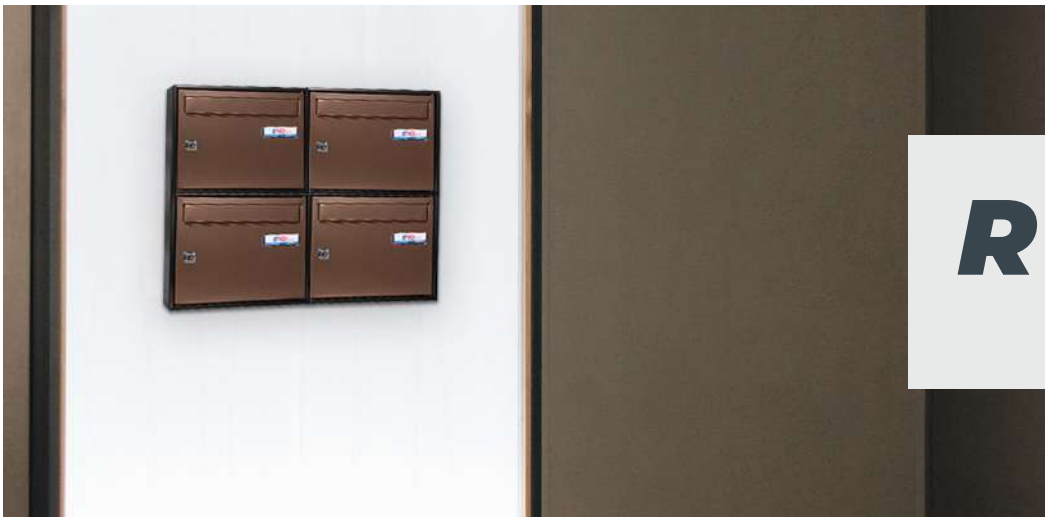

Agrupación Paisaje Bronce

R ROTULACIÓN EN PUERTA
Opciones disponibles en pág. 83

* Mínimo 20 buzones.

	Color puerta	Color cuerpo	Código	€
	Negro	Negro	03820	29,30
	Arena perla	Negro	03808	33,15
	Plata	Negro	03829	32,45
	Titanio	Titanio	03825	33,15
	Bronce	Negro	54411	33,15
Uds. / caja				12

Stock permanente

serie Gala

Cuerpo de acero pintado y puertas en MDF con diferentes acabados. Posibilidad de personalización a gusto del cliente.

Cerradura Grado I según normativa EN-13724

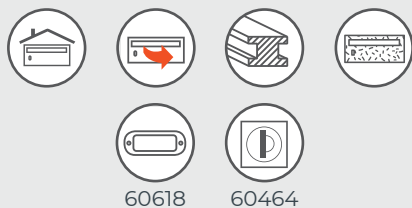
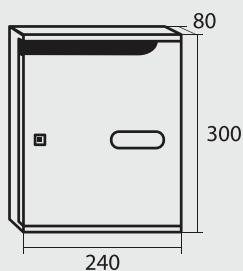

195 x 20 mm.



Burdeos brillo

Gran versatilidad.



Plata*



Burdeos brillo



Mokka*



Teka*



Roble rústico



Gris ceniza



Agrupación buzones Gala Teka

	Color puerta	Color cuerpo	Código	€
	Plata	Negro	36081	41,60
	Burdeos brillo	Plata	36082	43,40
	*Mokka	Gris claro	36084	36,60
	*Teka	Negro	36085	39,95
	Roble rústico	Arena perla	36086	39,95
	Gris ceniza	Gris claro	36087	39,95

Uds. / caja

12

Stock permanente



Gala con puertas en Burdeos brillo

serie Prisma acceso superior



Plata

Cuerpo de acero pintado en negro excepto en modelo inoxidable brillo completo. Puerta de acero inoxidable brillo o acero pintado. Diseño, confort y originalidad.

Grupos de 3, 4 y 5 buzones, y posibilidad de fabricación de agrupación especial a medida desde 6 hasta 24 buzones, evitando la duplicidad de paredes.

Cerradura Grado I según normativa EN-13724.

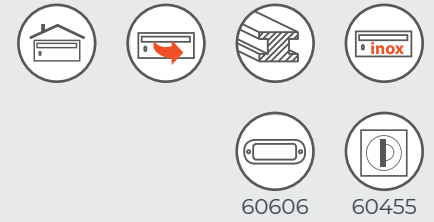

60606

60455

Gran capacidad y confort.



Inox. brillo / satinado



Entero inox.brillo / satinado



Arena perla



Bronce



Plata



Granito



Antracita



Entero plata o antracita. (disponible en agrupaciones de 6 a 24 uds).

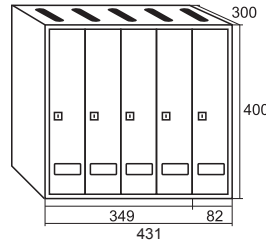
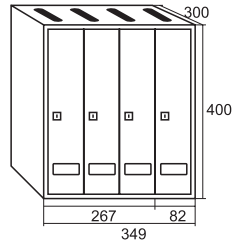
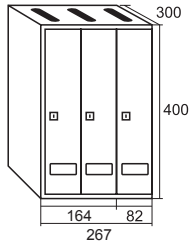

243 x 23 mm.

G3

G4

G5

Agrupación especial **G12 - 24** *(Consultar precios para agrupaciones desde 6 hasta 11 buzones)

Color puerta	Color cuerpo	Cód.	€	Cód.	€	Cód.	€	Cód.	€/ud.
Acero inox. brillo	Negro	36106	109,00	46106	146,00	56106	192,60	56340	46,00
Acero inox. brillo	Acero inox. brillo	36130	199,00	46130	265,00	56130	342,70	-	-
Acero inox. satinado	Negro	36107	109,00	46107	146,00	56107	192,60	-	-
Acero inox. satinado	Acero inox. satinado	-	-	-	-	-	-	56341	78,65
Arena perla	Negro	36109	96,30	46109	128,50	56109	173,60	56342	41,00
Bronce	Negro	36131	96,30	46131	128,50	56131	173,60	56345	41,00
Plata	Negro	36129	96,30	46129	128,50	56129	173,60	56344	41,00
Plata	Plata	-	-	-	-	-	-	56347	43,50
Granito	Negro	36132	96,30	46132	128,50	56132	173,60	56346	41,00
Antracita	Negro	36110	96,30	46110	128,50	56110	173,60	56348	41,00
Antracita	Antracita	-	-	-	-	-	-	56349	43,50

Stock permanente

* En agrupaciones de 12 a 24 buzones, el precio es unitario. El coste final sera el resultado de multiplicar el precio unitario por el numero de buzones.



Bronce



Acabados personalizados en **PUERTA**.
CUERPO: (SOLO AGRUPACIONES DE 6 A 24 BUZONES).
 Ver pág. 82

R ROTULACIÓN EN PUERTA

Opciones disponibles en pág. 83

* Mínimo 20 buzones.

** Rotulación limitada de 1 a 3 caracteres en buzones Prisma.

Agrupaciones especiales a medida

Posibilidad de fabricación de agrupación especial a medida **desde 6 hasta 24 buzones**, evitando la duplicidad de paredes.

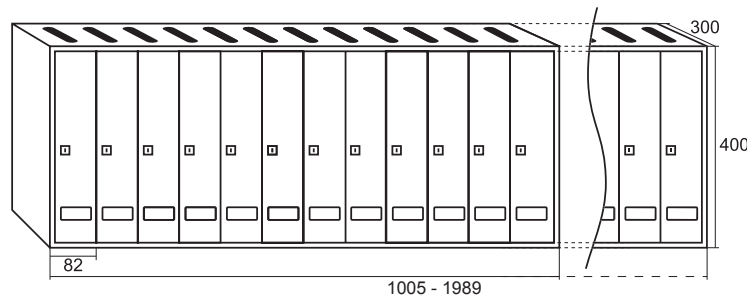

LONGITUD POR GRUPO (mm)

Nº Buzones:	12	13	14	15	16	17	18	19	20	21	22	23	24
Longitud cuerpo (mm)	1005	1087	1169	1251	1333	1415	1497	1579	1661	1743	1825	1907	1989

serie Prisma acceso frontal



Arena perla

Cuerpo de acero pintado en negro excepto el modelo inoxidable brillo completo. Puerta en acero inoxidable brillo o acero pintado. Cuerpo en negro o inoxidable brillo (calidad AISI 304).

Grupos de 3, 4 y 5 buzones, y posibilidad de fabricación de agrupación especial a medida desde 6 hasta 24 buzones, evitando la duplicidad de paredes.

Cerradura Grado I según normativa EN-13724.

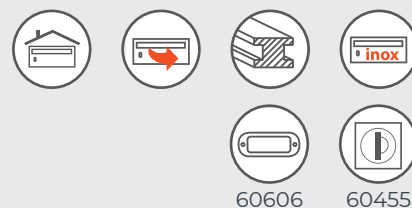

60606

60455

Acceso cómodo con bocacartas en puerta.



Inox. brillo / satinado



Entero inox. brillo / satinado



Arena perla

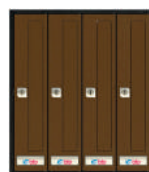

Bronce



Plata



Granito

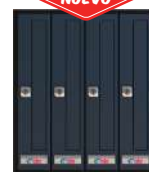

Antracita



Entero plata / antracita.
(disponible en agrupaciones de 6 a 24 uds).

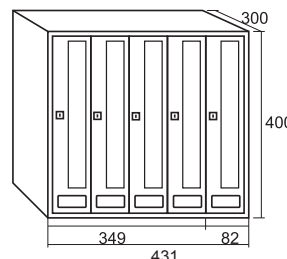
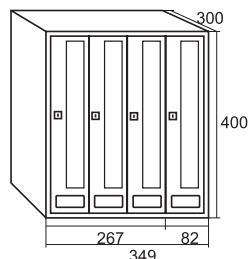
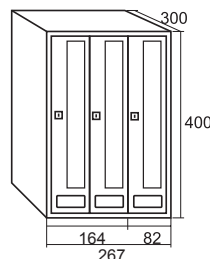

300 x 22 mm.

Agrupación especial **G12 - 24**
**(Consultar precios para agrupaciones desde 6 hasta 11 buzones)*

Color puerta	Color cuerpo	Cód.	€	Cód.	€	Cód.	€	Cód.	€/ud.
	Negro	36310	109,00	46310	146,00	56310	192,60	56355	46,00
	Acero inox. brillo	36330	199,00	46330	265,00	56330	342,70	-	-
	Negro	36313	109,00	46313	146,00	56313	192,60	-	-
	Acero inox. satinado	-	-	-	-	-	-	56356	78,65
	Negro	36309	96,30	46309	128,50	56309	173,60	56357	41,00
	Negro	36331	96,30	46331	128,50	56331	173,60	56360	41,00
	Negro	36328	96,30	46328	128,50	56328	173,60	56359	41,00
	Plata	-	-	-	-	-	-	56362	43,50
	Negro	36312	96,30	46312	128,50	56312	173,60	56361	41,00
	Negro	36314	96,30	46314	128,50	56314	173,60	56363	41,00
	Antracita	-	-	-	-	-	-	56364	43,50

Stock permanente

* En agrupaciones de 12 a 24 buzones, el precio es unitario. El coste final sera el resultado de multiplicar el precio unitario por el numero de buzones.

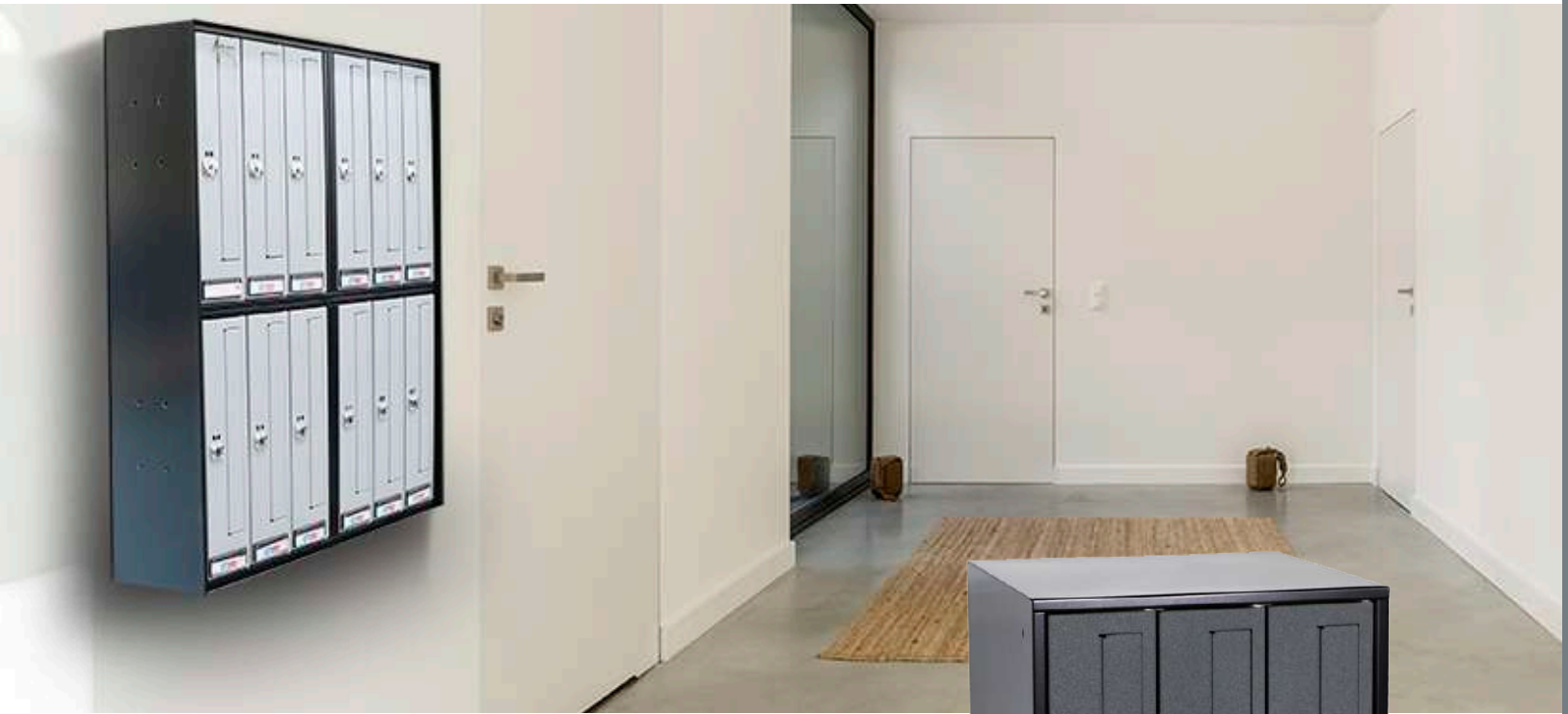

Acabados personalizados en **PUERTA**.
CUERPO: (SOLO AGRUPACIONES DE 6 A 24 BUZONES).
 Ver pág. 82

R ROTULACIÓN EN PUERTA

Opciones disponibles en pág. 83

* Mínimo 20 buzones.

** Rotulación limitada de 1 a 3 caracteres en buzones Prisma.



Granito

Agrupaciones especiales a medida

Posibilidad de fabricación de agrupación especial a medida **desde 6 hasta 24 buzones**, evitando la duplicidad de paredes.

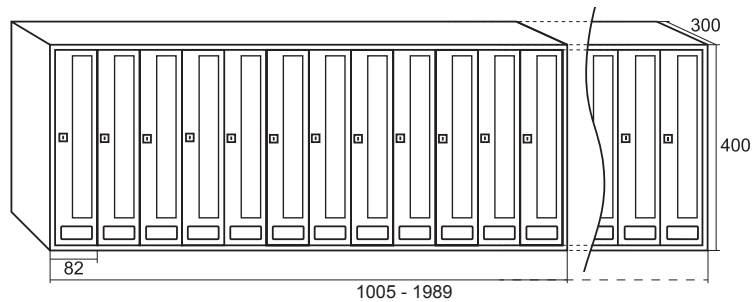

LONGITUD POR GRUPO (mm)

Nº Buzones:	12	13	14	15	16	17	18	19	20	21	22	23	24
Longitud cuerpo (mm)	1005	1087	1169	1251	1333	1415	1497	1579	1661	1743	1825	1907	1989

Buzones Individuales EXTERIOR

UN BUZÓN PARA CADA VIVIENDA

Hay casi tantas opciones de buzones individuales de exterior como tipos de viviendas donde instalarlos. Por eso, conscientes de que el buzón ha de ser un elemento decorativo más de la fachada, te ofrecemos un amplio abanico de posibilidades. Los materiales empleados en su fabricación van desde el plástico de alta resistencia hasta el aluminio, pasando por el acero pintado o inoxidable. ¿Cuál es el tuyo?

Buzón Alhambra blanco



Buzones individuales

EXTERIOR

PLÁSTICO DE ALTA RESISTENCIA



Galaxy 54



Coral 55

ACERO



Chalet 56



Colonia 56



Castillo 57



Cortijo 57



Laredo 58



Bermeo 58



Dakota acero 60



Nano acero 60



Lisboa acero 61



Posta acero 61

ACERO INOXIDABLE



Góndola inox 62



Lisboa inox 62



Nano inox 63

ALUMINIO



Dakota 63



Imperial 64



Alhambra 64

RECOGECARTAS



Recogecartas 65



Bocacartas 65

serie Galaxy

Buzón de exterior, fabricado en ABS de gran resistencia y amplia gama de colores.

La puerta se detiene a 45° para alojar la correspondencia.

Preparado para bocacartas en su parte trasera.

Peso 1,4 Kg.

Cerradura Grado I según normativa EN-13724.

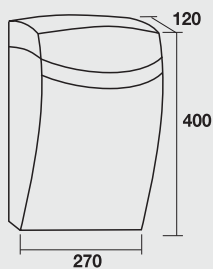

Verde pistacho



60465



245 x 30 mm.

Fabricado en ABS de gran resistencia.



Blanco



Negro



Marrón tierra



Verde



Verde pistacho



Preparado para bocacartas en su parte trasera.

Medidas hueco: 256 x 38 mm



Buzón Galaxy verde pistacho

Color	Código	Cód EAN: 8421461	€
Blanco	12740	127402	32,50
Negro	12741	127419	32,50
Marrón tierra	12743	127433	26,90
Verde	12742	127426	32,50
Verde pistacho	12744	127440	26,90
Uds. / caja		5	

Stock permanente

Serie Coral

Buzón de exterior, fabricado en ABS de gran resistencia y amplia gama de colores. Tapa superior de gran tamaño. Preparado para anclaje.

Cómodo acceso a la correspondencia. Peso 1 Kg.

Cerradura Grado I según normativa EN-13724.

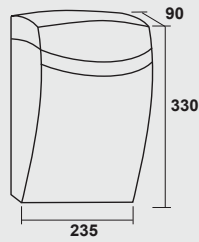

Blanco



60465



215 x 30 mm



Preparado para bocacartas en su parte trasera.

Medidas hueco: 226 x 38 mm

Muy resistente a los agentes externos.



Blanco



Negro



Marrón tierra



Verde



Buzón Coral blanco

Color	Código	Cód EAN: 8421461	€
Blanco	12745	127457	27,90
Negro	12746	127464	27,90
Verde	12747	127471	27,90
Marrón tierra	12748	127488	27,90
Uds. / caja		5	

Stock permanente

serie Chalet

Construidos en acero, con puerta de acero galvanizado pintado. Es un buzón resistente y muy decorativo con gran éxito en el mercado. Peso 2 Kg.

Cerradura Grado I según normativa EN-13724.



60614

60450

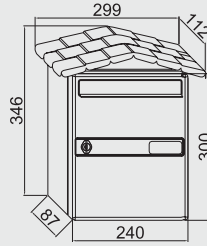

207 x 30 mm.



Blanco



Incluye soporte anticaída



Blanco

Negro

Marrón tierra

Verde

Color	Código	Cód EAN: 8421461	€
Blanco	02110	021106	28,90
Negro	02111	021113	28,90
Marrón tierra	02112	021120	28,90
Verde	02101	021014	28,90
Uds. / caja		8	

Stock permanente

serie Colonia

Construidos en acero, con puerta de acero galvanizado y pintado. Peso 1,9 Kg.

Cerradura Grado I según normativa EN-13724.



60614

60450

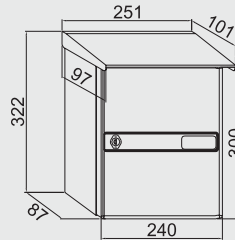

203 x 28 mm.



Blanco



Incluye soporte anticaída



Blanco

Negro

Marrón tierra

Verde

Color	Código	Cód EAN: 8421461	€
Blanco	02210	022103	28,50
Negro	02211	022110	28,50
Marrón tierra	02212	022127	28,50
Verde	02201	022011	28,50
Uds. / caja		10	

Stock permanente

Serie Castillo

Construidos en acero pintado en poliéster. Líneas clásicas, resistencia y gran capacidad.

Preparado para bocacartas en su parte trasera.

Cerradura Grado I según normativa EN-13724.



60608

60461

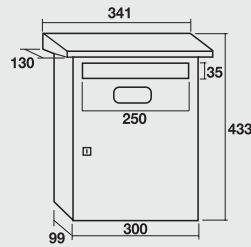

250 x 32 mm



255 x 28 mm



Negro



Blanco



Negro



Verde

Color	Código	Cód EAN: 8421461	€
Blanco	01810	018106	45,80
Negro	01811	018113	45,80
Verde	01801	018014	45,80
Uds. / caja		6	

Stock permanente

Serie Cortijo

Construidos en acero pintado en poliéster.

Peso 2,8 Kg.



60617

60469

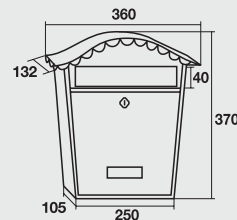

215 x 40 mm



Negro



Blanco



Negro

Color	Código	Cód EAN: 8421461	€
Blanco	02010	020109	35,50
Negro	02011	020116	35,50
Uds. / caja		5	

Stock permanente

Serie Laredo

Buzón fabricado en acero, de reducido tamaño. Ideal para aquellos lugares donde el espacio juega un papel importante. Dispone de tejado batiente, que protege la correspondencia.



60473

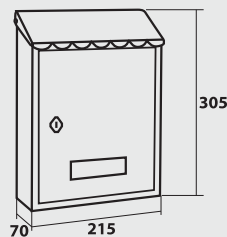

200 x 26 mm.



Blanco



Blanco



Negro

Color puerta	Código	Cód EAN: 8421461	€
 Blanco	02160	021601	19,90
 Negro	02161	021618	19,90
Uds. / caja		5	

Serie Bermeo

Buzón de reducidas dimensiones fabricado en acero pintado. Diseño rectangular, con puerta de apertura hacia abajo. Perfecto para hogares con poco espacio.



60469

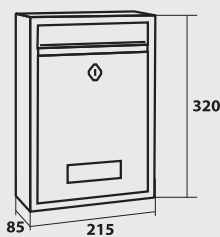

180 x 30 mm.



Negro



Blanco



Negro

Color puerta	Código	Cód EAN: 8421461	€
 Blanco	02140	021403	19,90
 Negro	02141	021410	19,90
Uds. / caja		5	



Buzón individual Laredo Negro.

Serie Dakota acero

Construido en acero galvanizado y acanalado para mayor resistencia y durabilidad. Soporte formado por dos partes de acero que se arman para alcanzar la altura de 152,4 cm. Peso 1,75 Kg.

Diseño mejorado

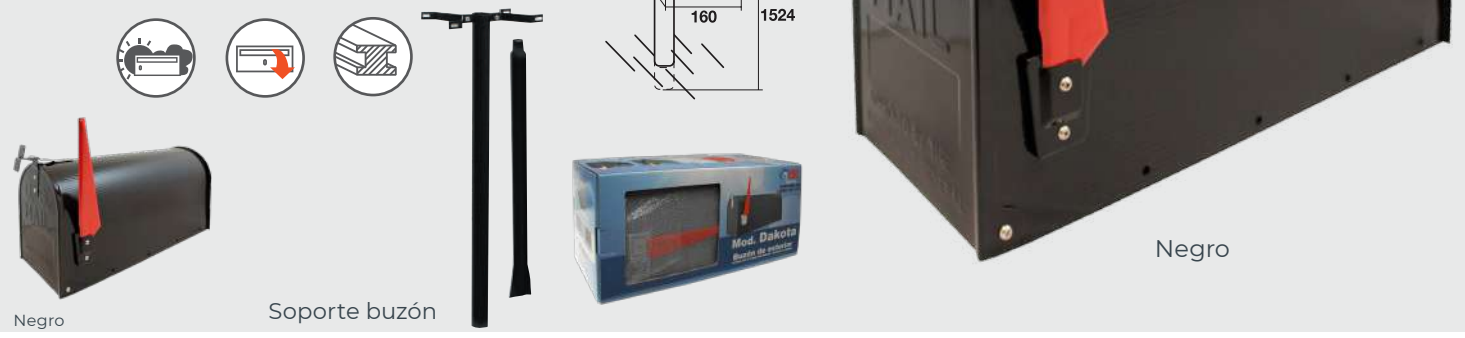

Color puerta	Código	Cód EAN: 8421461	€
Negro	66112	661128	58,00
Uds. / caja		5	
Soporte buzón	66098	660985	24,30
Diámetro 4 cms. Alto 75 cm + 70 cm (para anclar al suelo).			

Stock permanente

Serie Nano acero

Acero pintado. Líneas rectas y contemporáneas en dimensiones compactas. Peso 1,3 Kg.



Color puerta	Código	Cód EAN: 8421461	€
Blanco	12710	127105	25,95
Negro	12711	127112	25,95
Uds. / caja		10	

Stock permanente

serie Lisboa acero

Construidos en acero pintado.
Gran capacidad con diseño contemporáneo. Peso 1,8 Kg.



60469



Blanco

Negro

Verde

Blanco

Negro

Verde

300 x 30 mm.



Blanco horizontal

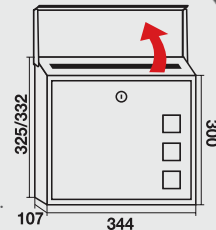

230 x 25 mm.

Negro vertical

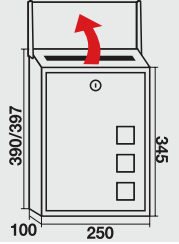

HORIZONTAL

VERTICAL

Color puerta	Código	Cód EAN: 8421461	€	Código	Cód EAN: 8421461	€
	11197	111975	37,50	11183	111838	36,20
	11198	111982	37,50	11184	111845	36,20
	11199	111999	29,00	11185	111852	29,00
Uds. / caja			5			

Stock permanente

serie Posta acero

Construidos en acero pintado.
Peso 1,1 Kg
Cerradura Grado 1 según normativa EN-13724.



60615

60460

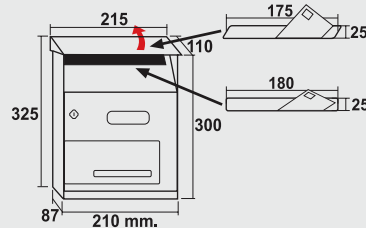

180 x 25 mm.



Blanco

Negro



Negro



Color puerta	Código	Cód EAN: 8421461	€
	02749	027498	31,00
	02750	027504	31,00
Uds. / caja		10	

Stock permanente

Serie Góndola inox

Construido en acero inoxidable mate calidad 304.

Cerradura Grado I según normativa EN-13724.

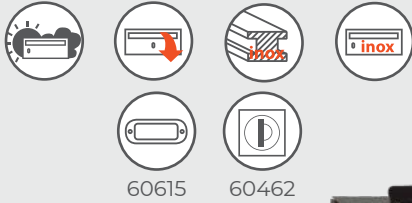

60615

60462

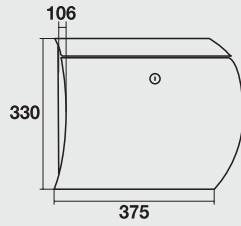

325 x 30 mm



Inox. mate



Inox. mate



Color puerta	Código	Cód EAN: 8421461	€
Inox. mate	02030	020307	69,50
Uds. / caja		5	

Stock permanente

Serie Lisboa inox

Construidos en acero inoxidable mate. Gran capacidad con diseño contemporáneo. Acero inoxidable calidad 304. Peso 1,8 kg.



60615

60469

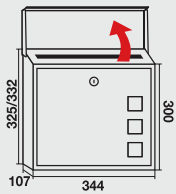

300 x 30 mm

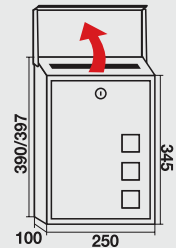

230 x 25 mm



Inox. mate horizontal



Inox. mate vertical



Inox. Mate



Color puerta	Código	Cód EAN: 8421461	€
Inox. mate horizontal	11196	111968	59,00
Inox. mate vertical	11186	111869	61,00
Uds. / caja		8	

Stock permanente

Serie Nano inox

Acero inoxidable calidad 304.
Líneas rectas y contemporáneas
en dimensiones compactas.
Peso 1,3 Kg.



60615 60471

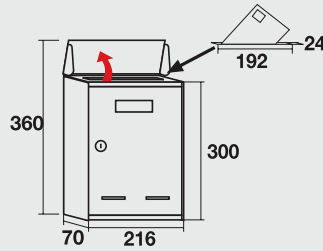

192 x 24 mm.



Acero inoxidable



Acero inoxidable



Color puerta

Código

Cód EAN: 8421461

€

	Acero inoxidable	12720	127204	41,20
--	------------------	-------	--------	-------

Uds. / caja

6

 Stock permanente

Serie Dakota aluminio

Construido en aluminio y acanalado para mayor resistencia y durabilidad. Soporte formado por dos partes de acero qe se arman para alcanzar la altura de 152,4 cm. Peso 1,75 Kg.



Soporte buzón



Atractivo packaging

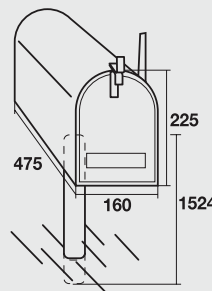

Aluminio

Color puerta

Código

Cód EAN: 8421461

€

	Aluminio	66110	661104	64,00
---	----------	-------	--------	-------

Uds. / caja

5

Soporte buzón	66098	660985	24,30
---------------	-------	--------	-------

Diámetro 4 cms. Alto 75 cm + 70 cm (para anclar al suelo).

 Stock permanente

Serie Imperial

Frontal en aluminio fundido con cuerpo de acero. Con estilo neoclásico, el Imperial es un buzón apuesto y ligero. Peso 3 kg.

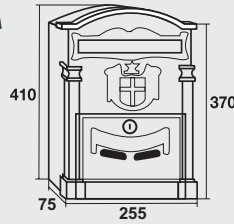

Blanco



Negro



220 x 40 mm.



Negro

Color puerta	Código	Cód EAN: 8421461	€
Blanco	02793	027931	39,50
Negro	02794	027948	39,50
Uds. / caja		5	

Stock permanente

Serie Alhambra

Frontal de aluminio fundido y cuerpo de acero. Elegancia y gran capacidad. Peso: 3 kg.

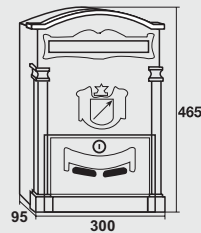

Blanco



Negro



230 x 40 mm.



Negro

Color puerta	Código	Cód EAN: 8421461	€
Blanco	02735	027351	46,10
Negro	02736	027368	46,10
Uds. / caja		4	

Stock permanente

serie Recogecartas

Construidos en chapa de acero pintada, o en acero inoxidable (calidad 304) brillo.

Cerradura Grado I según normativa EN-13724.

El buzón queda colocado en la parte interior, mientras que el hueco de la parte posterior permite recoger el correo a través de la pared.

Opcional con o sin bocacartas para el lado exterior de la pared, a juego con el acabado del buzón.

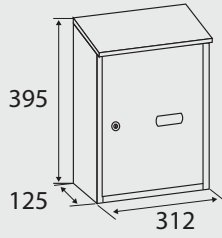

Vista interior acero inoxidable

Vista de la parte posterior



Soporte anticaída incluido.

Recogecartas (sin bocacartas)			Recogecartas + Bocacartas a juego	
Color puerta	Código	€	Código	€
Acero inoxidable*	00441	96,00	10441	105,00
Blanco	00442	53,45	00414	68,00
Negro	00443	53,45	00415	68,00
Bronce	66309	53,45	10440	68,00
Uds. / caja		6		

Stock permanente * Modelo acero inoxidable con bocacartas en aluminio pintado plata.

serie Bocacartas

Construidos en aluminio pintado y acero inoxidable.

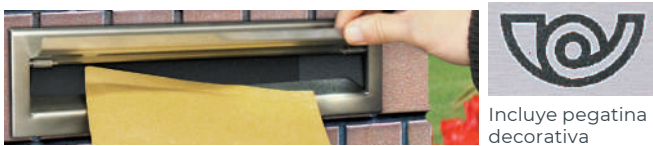

Incluye pegatina decorativa

Colores	Código	€
1 Aluminio pintado plata	00401	17,50
2 Aluminio pintado dorado	66302	18,95
3 Aluminio pintado blanco	00410	17,50
4 Aluminio pintado negro	00411	17,50
5 Aluminio pintado bronce	66303	18,95
6 Acero inoxidable mate	66300	25,60

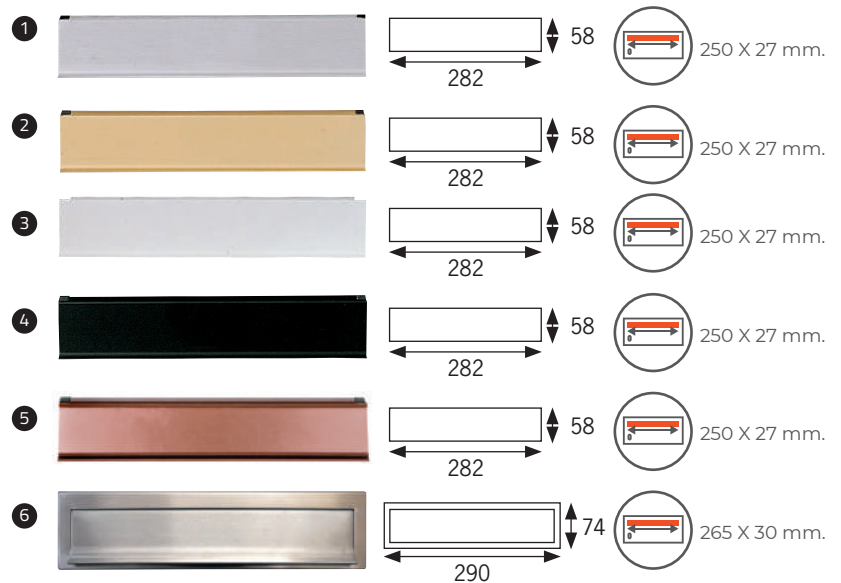

Modelo 6: no apto para Recogecartas

Buzones USOS ESPECIALES

NO TODOS LOS BUZONES ALBERGAN CARTAS

Hay buzones específicos para recibir paquetería, alojar barras de pan o formar parte de una entidad bancaria, guardando documentos. Te presentamos nuestra gama de buzones de usos especiales, donde el diseño cobra más importancia que nunca.



Buzón Panera blanco con cerradura de pomo automático

Buzones usos **ESPECIALES**



Pack-box Curve 68



Panera 69



Casilleros 70



Casilleros para empresa 71

Serie Pack-box Curve

Buzón de paquetería individual de cuidado diseño minimalista, fabricado en acero galvanizado pintado, con **cerradura Grado I con tres puntos de fijación**. Seguro y elegante.

Dimensiones máximas del paquete que puede albergar en su interior: 300 x 140 x 150 mm.

Una vez depositado el paquete, no se puede observar desde fuera si hay algo en el interior.

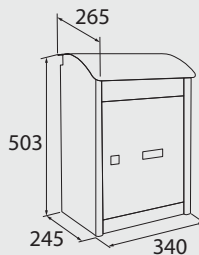

Grafito



60616

60482



300 x 190 mm.

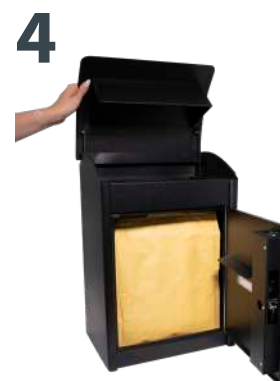

Cerradura de Grado I con 3 puntos de fijación

Color	Código	€
 Grafito	12795	134,00
Uds. / caja	1	

serie Panera

Buzón de exterior fabricado en acero galvanizado pintado en color blanco.

Diseñado para facilitar el reparto a domicilio de pan sin necesidad de que el usuario se encuentre en su domicilio.

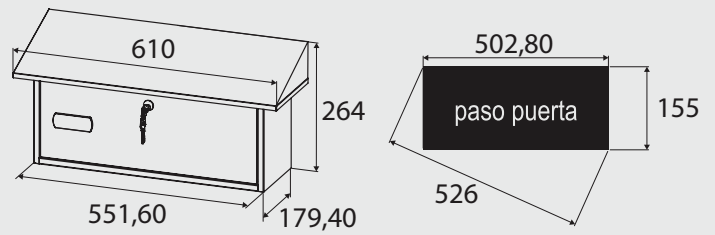

Buzón para reparto de pan a domicilio.

Pomo automático y sus ventajas



El buzón panera está preparado para recibir entregas. Observe que el pomo sobresale de su cavidad.

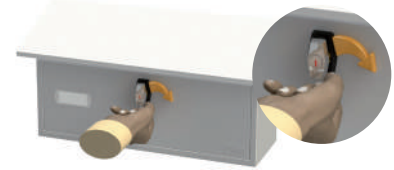

El repartidor puede abrir el buzón sin llave; sólo tiene que girar el pomo hacia la derecha.



La amplia apertura de la puerta y capacidad del buzón panera, permite introducir los envíos fácilmente.

Para cerrar el buzón, el repartidor girará el pomo hacia la izquierda y lo empujará hacia dentro. Ahora ya no es posible abrir el buzón sin llave.

Cuando queramos recoger nuestro encargo, abriremos el buzón utilizando la llave particular.

Cerradura de serreta



Pomo automático



Color	Cerradura	Código	€
	Panera con cerradura de serreta	10685	98,00
	Panera con cerradura de pomo automático	10686	116,00
Uds. / caja		1	

Serie Casilleros

Fabricados en chapa de acero pintado en blanco.

Disponemos de buzones y casilleros adecuados para albergar dinero en efectivo, documentos y correspondencia.

Muy seguros y prácticos.



60466



Casilleros Tesoro blancos G4 con ranura.

Modelo TESORO



Casillero Tesoro blanco G4 con ranura

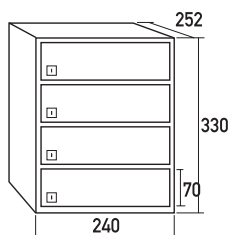

Modelo	Código	€
Tesoro blanco G4	70640	68,50
Tesoro blanco G4 CON RANURA	70642	68,50

Modelo CHEQUE



Casillero Cheque blanco G10

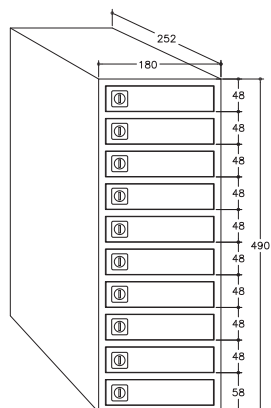

Modelo	Código	€
Casillero Cheque blanco G10	70635	135,00

serie Casilleros para empresas

Se construyen en chapa de acero pintado en blanco. Disponemos de buzones y casilleros adecuados para documentos y correspondencia.



60466



Moncayo blanco G3

Modelo MONCAYO

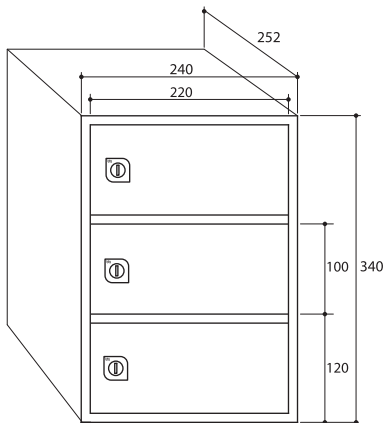

Agrupación especial con rotulación incluida

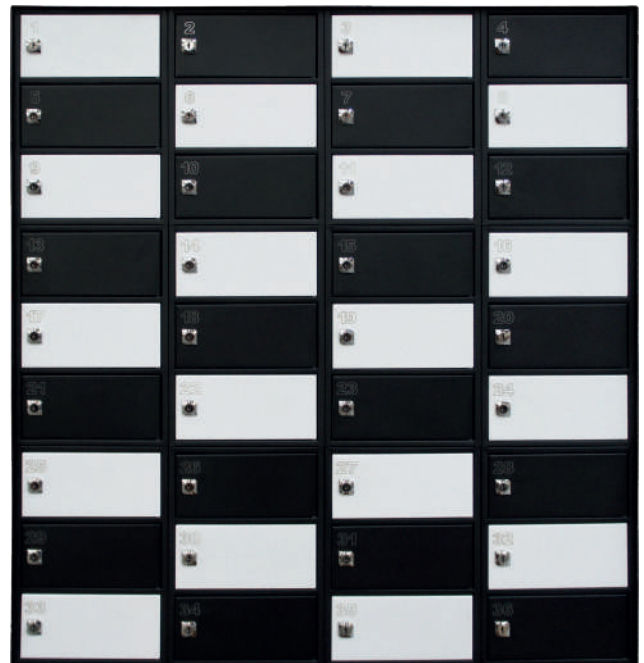

Color puerta

 Moncayo blanco G3

 Moncayo negro G3

Código

70634

70633

€

61,40

61,40

EQUIPAMIENTO Y ACCESORIOS

TODOS LOS ELEMENTOS PARA COMPLETAR TU AGRUPACIÓN DE BUZONES

Haz que tu agrupación de buzones sea única añadiéndole envolvente, soportes, marquesinas, tejado, soportes u otro de los elementos que te proponemos. También te ofrecemos la opción de rotularla con la dirección, nombre de la urbanización o polígono industrial.



Agrupación Mercurio Negro / Inox brillo sobre soportes

EQUIPAMIENTO Y ACCESORIOS



Opciones para equipar agrupaciones 74



Opciones para agrupaciones 75



Envolventes 76



Tapajuntas 77



Soportes y brazos 78



Soportes 79



Cerraduras amaestradas 79



Varilla anticaída 79

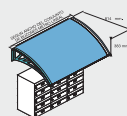

Marquesinas 80

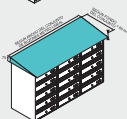

Tejados 81



Kit sujetabuzones exterior 81



Terminaciones y colores 82

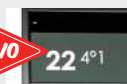

Rotulación de buzones 83

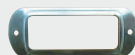

Tarjeteros 84



Blisters cerraduras 85



Cerraduras 86

Opciones para equipar agrupaciones



Agrupación Expo Negro con rotulación de vinilo en la parte superior.

PASOS A SEGUIR PARA EL MONTAJE Y LA ROTULACIÓN DE AGRUPACIONES

1 Distribuye el número de buzones entre filas y columnas:

Máximo 7 buzones horizontales en altura.

Máximo 3 buzones verticales en altura.

Recuerda que los buzones verticales con boca de entrada superior no se pueden superponer.

Ancho máximo total de 2m. Para anchos superiores, el bloque es suministrado en dos partes.

2 Cuenta los espacios para bandejas, placas de portero o anuncios que necesitará tu grupo de buzones.

3 Rotula la agrupación y aprovecha los huecos para anuncios y publicidad.

4 Selecciona los complementos para vestir la agrupación: envolvente, tapajuntas, soportes, tejado...

BTV monta el conjunto y te lo envía listo para su instalación.

Máximo número de buzones en altura

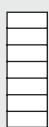

Horizontales



Verticales

Máximo ancho en conjuntos de buzones

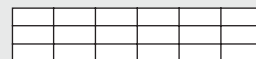

2 metros



Visita nuestra web www.btv.es y planifica de manera muy sencilla el diseño de tu conjunto de buzones con la herramienta DBOX.

Opciones para agrupaciones

Rotulación

Rotulación de vinilo sobre placa en conjunto de buzones. Personalización del bloque de buzones con la dirección, nombre de urbanización o polígono industrial. Placas según terminación. Anchura máxima 2 metros.

Tipografías

Arial Narrow: PLAZA DEL PILAR Nº 123
Eurostyle: **PLAZA DEL PILAR Nº 123**
Times New Roman: PLAZA DEL PILAR Nº 123

Medidas placa

Alto: 135 mm.
Ancho Máximo: 2.000 mm.
Precio: Ver tabla



Color	Ancho hasta 1 metro		Ancho de 1 a 2 metros	
	Código	€	Código	€
Aluminio pintado natural	10380	82,00	10386	121,00
Aluminio pintado negro	10381	82,00	10384	121,00
Acero inoxidable brillo	10389	88,00	10387	132,00
Acero inoxidable mate	10385	88,00	10388	132,00

Portanuncios

Útil para notificaciones a la comunidad.

Construidos con marco de aluminio y trasera metálica. Puerta de metacrilato con cerradura BTV.

Anchura máxima 46 cm.

Altura	Código	€
< 40 cm	10287	185,00
40 - 55 cm	10288	202,00
55 - 70 cm	10289	225,00

Bandejas de publicidad

Fondo del envolvente.

Ancho	Código	€
Anchura 1 buzón	10281	105,00
Anchura 2 buzones	10282	124,00
Anchura 3 buzones	10283	156,00



Envolvertes

Acero galvanizado o inoxidable Basic



Espesor: 0,8 mm.

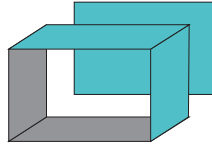

Envolverte de acero galvanizado pintado y acero inoxidable.

NUEVO



Negro



Antracita



Blanco



Plata



Arena Perla
*



Titanio
*



Inox. Mate



Inox. Brillo

		Cód	€	Cód	€	Cód	€	Cód	€	Cód	€	Cód	€	Cód	€		
4 a 15 BUZONES	8-25 cm fondo	10302	99,00	10309	99,00	10303	99,00	10304	109,00	10305	109,00	10306	109,00	10307	142,00	10308	142,00
	26-35 cm fondo	10311	119,00	10310	119,00	10312	119,00	10313	129,00	10314	129,00	10315	129,00	10316	165,00	10317	165,00
16 o más BUZONES	8-25 cm fondo	10293	83,00	10318	83,00	10294	83,00	10295	89,00	10368	89,00	10395	89,00	10398	109,00	10392	109,00
	26-35 cm fondo	10296	94,00	10319	94,00	10297	94,00	10298	102,00	10369	102,00	10396	102,00	10399	125,00	10393	125,00

Envolverte con trasera - * Acabados en arena perla y titanio no recomendados para exterior.

Precio por metro lineal. Mínimo 1 metro y redondeando al siguiente medio metro.

Acero galvanizado o inoxidable Doble

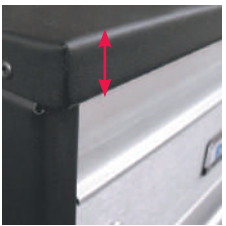

Espesor: 20 mm.

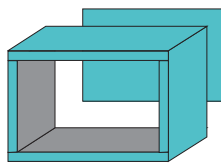

Envolverte de acero galvanizado pintado y acero inoxidable.

NUEVO



Negro



Antracita



Blanco



Plata



Arena Perla
*



Titanio
*



Inox. Mate



Inox. Brillo

		Cód	€	Cód	€	Cód	€	Cód	€	Cód	€	Cód	€	Cód	€		
4 a 15 BUZONES	8-25 cm fondo	10175	151,00	10182	151,00	10176	151,00	10177	162,00	10178	162,00	10179	162,00	10180	224,00	10181	224,00
	26-35 cm fondo	10185	172,00	10183	172,00	10184	172,00	10186	189,00	10187	189,00	10188	189,00	10189	252,00	10190	252,00
16 o más BUZONES	8-25 cm fondo	10371	117,00	10362	117,00	10372	117,00	10373	125,00	10356	125,00	10358	125,00	10374	167,00	10364	167,00
	26-35 cm fondo	10375	132,00	10363	132,00	10376	132,00	10377	143,00	10357	143,00	10359	143,00	10378	194,00	10366	194,00

Envolverte con trasera - * Acabados en arena perla y titanio no recomendados para exterior.

Precio por metro lineal. Mínimo 1 metro y redondeando al siguiente medio metro.

Aluminio

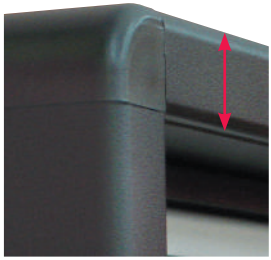

Espesor: 25 mm.

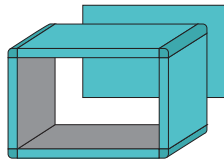

Doble envoltente de aluminio pintado con cantoneras redondeadas de ABS.

		Negro		Natural	
		Cód	€	Cód	€
4 a 15 BUZONES	<300 mm fondo	10166	159,00	10167	153,00
	≥300 mm fondo	10168	182,00	10169	177,00
16 o más BUZONES	<300 mm fondo	10160	135,00	10162	129,00
	≥300 mm fondo	10163	152,00	10165	148,00

Envoltente con trasera

Tapajuntas

Tapajuntas para buzones empotrados. Cubre y protege el espacio entre el conjunto de buzones y el hueco de la pared preparado para empotrar. Enmarca el bloque de buzones proporcionando un mejor acabado.

Precios por metro lineal con un mínimo de 1 metro, y redondeando al siguiente medio metro.

Aluminio Básico

Acero inoxidable

35 mm.



Natural
Cód. 05507
€ 39,00



Negro
Cód. 10570
€ 37,00

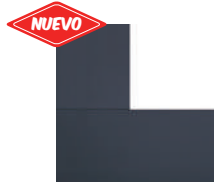

Antracita
Cód. 10584
€ 37,00



Blanco
Cód. 10580
€ 37,00



Plata
Cód. 10581
€ 37,00



Arena Perla
Cód. 10582
€ 37,00



Titanio
Cód. 10583
€ 37,00

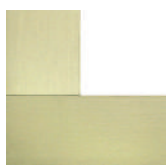

Dorado
Cód. 05508
€ 37,00



Bronce
Cód. 05506
€ 37,00



Inox. brillo
Cód. 05505
€ 57,00



Inox. mate
Cód. 10571
€ 54,00

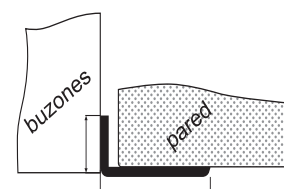
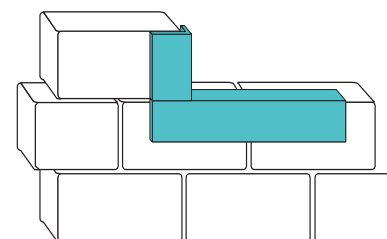





Soportes y brazos

Brazo Lateral Cuadrado



Soporte principal cuadrado + embellecedor.

	Cód	€/ud.
Estructura		
 Negro	10229	135,00
 Blanco	10230	135,00
 Plata	10231	139,00
 Acero inoxidable	10215	215,00

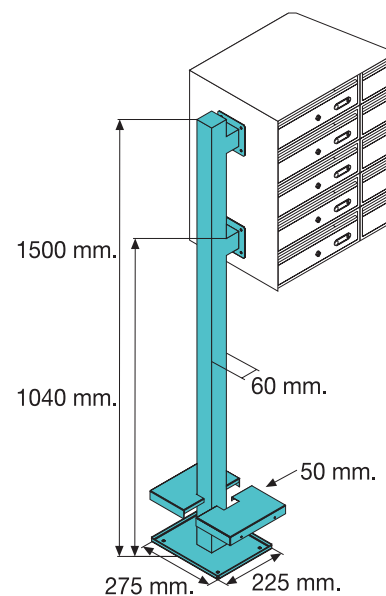

Consultar soportes centrales supletorios en la pagina 79 para agrupaciones con anchura superior a 1,50 m.



Brazo Lateral Redondo



Soporte principal redondo + embellecedor.

	Cód	€/ud.
Estructura		
 Negro	10235	135,00
 Blanco	10236	135,00
 Plata	10237	141,00

Consultar soportes centrales supletorios en la pagina 79 para agrupaciones con anchura superior a 1,50 m.

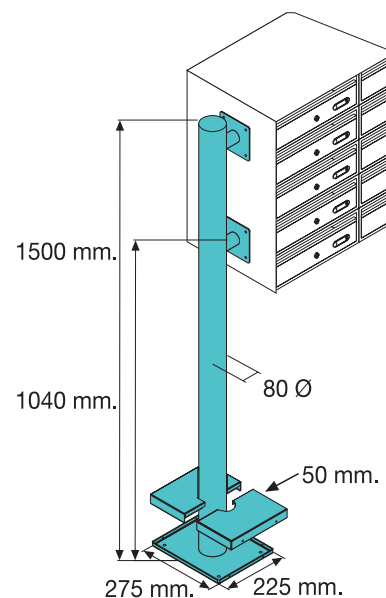

Soportes

Soporte suelo Cuadrado

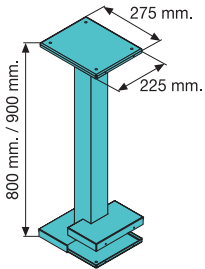

Alto 500 mm.

Colores	Cód	€
Negro	10224	99,00

Alto 800 mm.

Colores	Cód	€
Negro	04215	105,00
Blanco	10220	105,00
Plata	10221	112,00
Acero inoxidable	10213	152,00

Alto 900 mm.

Colores	Cód	€
Negro	04216	109,00
Blanco	10222	109,00
Plata	10223	117,00
Acero inoxidable	10214	161,00

Soporte suelo Redondo

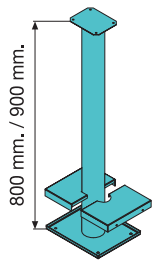

Alto 500 mm.

Colores	Cód	€
Negro	10256	92,00

Alto 800 mm.

Colores	Cód	€
Negro	10250	98,00
Blanco	10251	98,00
Plata	10252	103,00

Alto 900 mm.

Colores	Cód	€
Negro	10253	104,00
Blanco	10254	104,00
Plata	10255	109,00

Cerraduras amaestradas

Es posible equipar su buzón o conjunto de buzones con cerraduras amaestradas. De esta manera, cada individuo tendrá una llave diferente que abrirá su buzón, pero al mismo tiempo existirá una llave que abrirá todos los buzones del conjunto. Consúltenos.

Cantidad mínima de pedido: 20 unidades.

Plazo de disponibilidad: 5 semanas.

	Cód	€
Amaestradas	60297	15,00
Llaves iguales	60298	7,00

Varilla anticaída

Varillas de acero galvanizado que se adaptan a la mayoría de modelos de buzones verticales para evitar la caída de la correspondencia al abrir la puerta.

PERMITE ABRIR EL BUZÓN VERTICAL SIN CAÍDA DEL CORREO.

Incluye dos varillas de acero galvanizado para buzones de ancho de 255 a 325 mm.



Cód	€
60066	8,90

Marquesinas

Marquesina sobre pie Arco

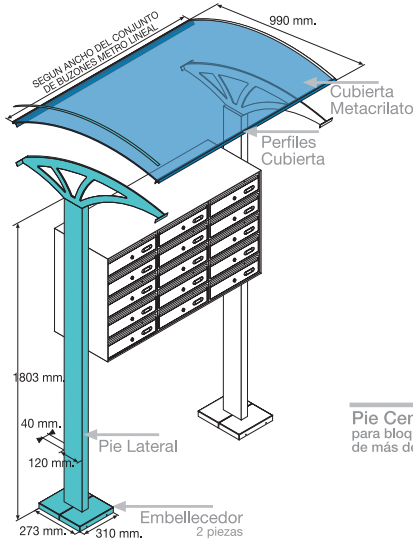

Conjunto de 2 soportes principales izda. y dcha. + embellecedores

Estructura	Cód	€
Negro	10242	381,00
Blanco	10243	381,00

Cubierta de metacrilato y perfiles por metro lineal

Cubierta	Cód	€
Metacrilato blanco al ácido	10270	245,00
Metacrilato gris	10271	299,00

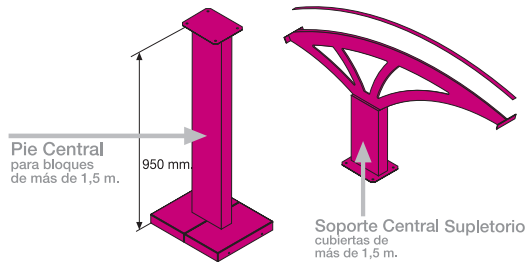

Conjunto pie y soporte central supletorio (necesario a partir de 1,5m)

Estructura supletoria	Cód	€
Negro	10245	195,00
Blanco	10246	195,00

Marquesina pared Arco

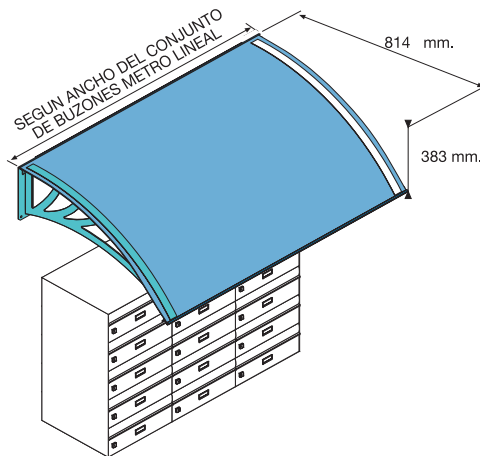

Pareja soportes laterales.

Estructura	Cód	€
Negro	10263	109,00

Cubierta de metacrilato y perfiles por metro lineal

Cubierta	Cód	€
Metacrilato blanco al ácido	10270	245,00
Metacrilato gris	10271	299,00



Soporte central supletorio

Estructura supletoria	Cód	€
Negro	10268	75,00

Marquesina pared Recta

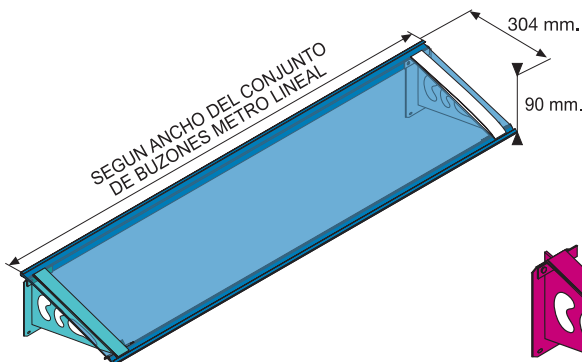

Pareja soportes laterales

Estructura	Cód	€
Negro	10568	105,00

Cubierta de metacrilato y perfiles por metro lineal

Cubierta	Cód	€
Metacrilato blanco al ácido	10272	129,00
Metacrilato gris	10273	141,00

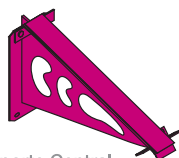

Soporte central supletorio

Estructura supletoria	Cód	€
Negro	10269	75,00

Tejados

Acero galvanizado pintado o acero inoxidable mate o brillo.
Voladizo frontal de 95 mm.

Hasta 1 metro de ancho

Estructura	Cód	€
Inox. mate	10561	265,00
Inox. brillo	10564	295,00
Negro	10562	149,00
Blanco	10563	149,00
Antracita	10565	149,00

Entre 1 y 2 metros de ancho

Estructura	Cód	€
Inox. mate	10574	289,00
Inox. brillo	10573	322,00
Negro	10575	199,00
Blanco	10576	199,00
Antracita	10577	199,00

* Solo disponible para BUZONES HORIZONTALES con fondo comprendido desde 25 hasta 37 cm.

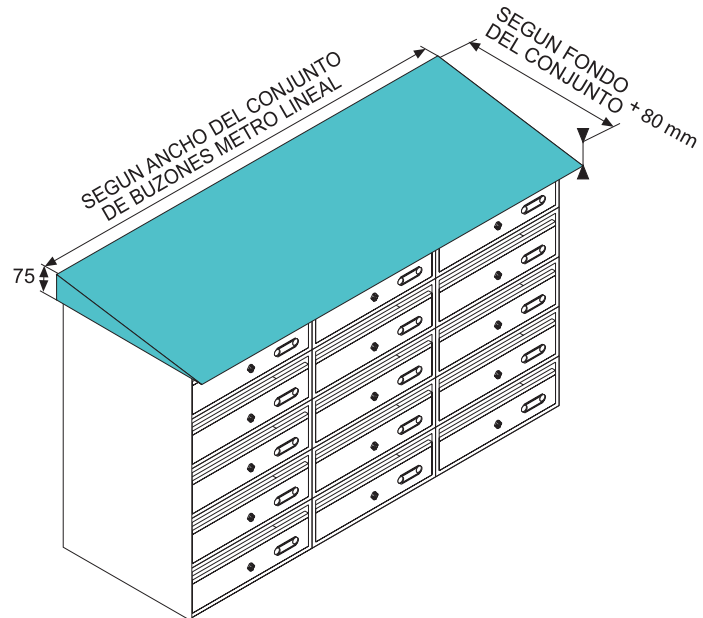

Kit sujetabuzones de exterior



Este kit permite sujetar el buzón en vallas y alambrados.
Fabricado en acero .

Aplicable a diferentes modelos. Consultar.

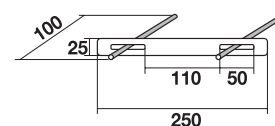

Cód	€
10280	7,60

Terminaciones y colores

ACABADOS PERSONALIZADOS

Pintamos su buzón metálico en el color que mejor encaje con la decoración, a partir de un pedido mínimo de 20 unidades. El precio base de partida para calcular el coste del cambio de color, es el precio del modelo color negro o blanco de cada buzón.

Colores lisos (aptos para interior y exterior)

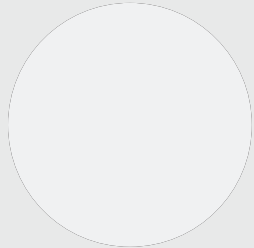

Blanco
RAL 9003

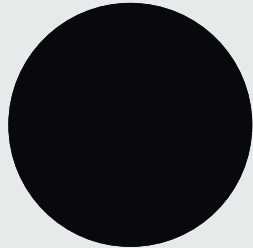

Negro
RAL 9005



Gris Tele 4
RAL 7047

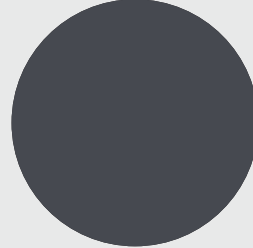

Grafito
RAL 7024

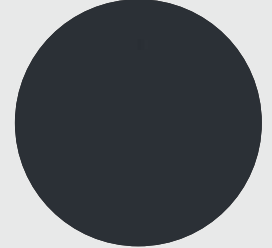

Antracita
RAL 7016

Cambio de color
SOLO CUERPO
Cód. 99993 **3,50 €/ud.**



Cambio de color
SOLO PUERTA
Cód. 99991 **2,80 €/ud.**

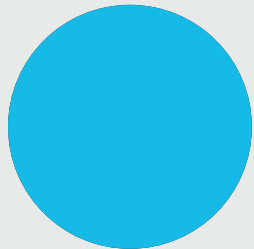

Azul claro
RAL 5012

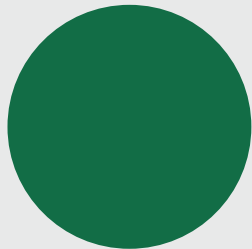

Verde
RAL 6016

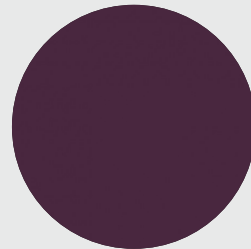

Violeta púrpura
RAL 4007

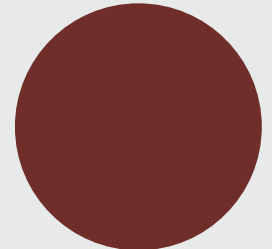

Marrón tierra
RAL 8012

Colores efecto metalizado (aptos para exterior)



Bronce



Oro

Cambio de color
SOLO CUERPO
Cód. 99994 **5,00 €/ud.**



Cambio de color
SOLO PUERTA
Cód. 99988 **4,50 €/ud.**

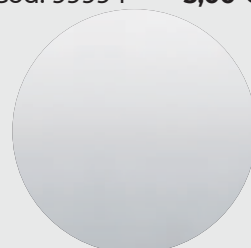

Pintura aluminio

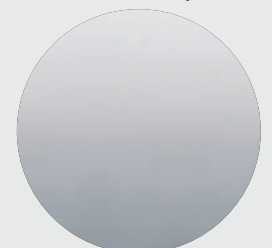

Plata
RAL 9006

Colores efecto metalizado (apto sólo para interior)

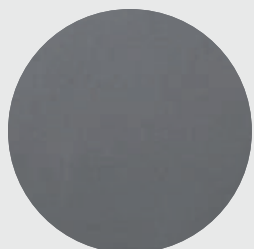

Titanio
RAL 9007



Arena Perla

Cambio de color
SOLO CUERPO
Cód. 99994 **5,00 €/ud.**



Cambio de color
SOLO PUERTA
Cód. 99988 **4,50 €/ud.**



Granito

Rotulación en puertas

Rotulamos su agrupación de buzones para identificar cada uno de ellos con su destinatario.

Hay tres tipos de rotulación en función del material y acabados de las agrupaciones, para adaptarse a cualquier necesidad.

Pedido mínimo 20 unidades.

Impresión digital



Impresión digital mediante tintas ultravioleta. Disponible para buzones fabricados en acero pintado, aluminio o metacrilato.

Grabado láser



Grabado mediante láser, sólo disponible para modelos en acabado acero inoxidable.

Troquelado



Rotulación mediante troquelado por láser, sólo disponible para modelos de metacrilato.

IMPRESIÓN DIGITAL (en acero pintado y aluminio)		GRABADO LÁSER (sólo modelos en acero inoxidable)		TROQUELADO (sólo modelos metacrilato)			
Cód.	€	Cód.	€	Cód.	€		
10437	6,30	1 a 3 caracteres	10431	6,30	1 a 3 caracteres	10435	6,70
		4 a 10 caracteres	10432	7,95	4 a 10 caracteres	10436	8,20

Modelo de buzón					
AVANT	●	-	-	●	-
VIENA	●	-	-	-	-
DANUBIO	●	-	-	-	-
BARAJAS	●	●	-	-	-
EXPO	●	-	-	-	-
ANETO	●	●	-	-	-
SEVILLA	●	●	-	-	-
MERCURIO	●	●	-	-	-
MONCAYO	●	-	-	-	-
DANUBIO DOBLE ACCESO	●	-	-	-	-
MONCAYO DOBLE ACCESO	●	-	-	-	-
SERVICIOS	●	-	-	-	-
TEIDE	●	●	-	-	-
VENUS	●	●	-	-	-
PAISAJE	●	-	-	-	-
PRISMA ACCESO SUPERIOR	●	●	-	-	-
PRISMA ACCESO FRONTAL	●	●	-	-	-

Tarjeteros

Blister



**TARJETEROS
ACERO INOXIDABLE**
Cód. 60012 € 9,10



**TARJETEROS
PLÁSTICO**
Cód. 60013 € 6,00

Acero inoxidable (bolsas de 5 unidades)



Acero Inox. dorado*
Medidas interiores:
60 x 24 mm + tornillería.

Cód. 60602 € 23,80
**Hasta fin de existencias*



Acero Inox.
Medidas interiores:
60 x 24 mm + tornillería.

Cód. 60603 € 20,80



Acero Inox. 2017
Medidas interiores:
60 x 24 mm + tornillería.

Cód. 60618 € 23,40

Abeto	Bohemia	Europa	Mónaco	Servicios
Alpes	Bruselas	Gante	Nature	Támesis
Aneto	Century	Grecia	Niza	Torre
Aranjuez	Dinamarca	Hércules	Ordesa	Venecia
Astún	Emperador	Imperio	Ronda	
Avant	Estafeta	Londres	Royal	

Plástico (bolsas de 10 unidades)



Medidas interiores: 65 x 25 mm.

Cód. 60608 € 11,20

Castillo	Mercurio
Chalet	Sevilla
Colonia	Teide
Garden	Toledo
Ibiza	Venus (ant. 2012)
Moncayo Mural	Moncayo



Medidas interiores: 64 x 16 mm.

Cód. 60614 € 15,75

Chalet	Venus
Colonia	(post.2012)



Medidas interiores: 64 x 16 mm.

Cód. 60606 € 15,80

Ebro	Prisma acceso
Expo	frontal
Prisma acceso superior	Silver



Medidas interiores: 78 x 22 mm.

Cód. 60609 € 11,15

Aneto	Metálico
Barajas	Paisaje
Everest	Urban
Imperio	



Tarjetero Cortijo

Cód. 60617 € 14,80



Medidas interiores: 65 x 25 mm. + tornillería.

Cód. 60607 € 21,60

Mallorca

Blister cerraduras



Preparados para la mayoría de modelos de buzones con diferentes lengüetas.

Descripción	Cód	€
Cerradura diamante cromo	60001	8,25
Cerradura diamante oro	60004	9,55
Cartero cromo para uso de Correos	60011	8,75



Código 60001



Código 60004



Preparados para la mayoría de modelos de buzones con diferentes lengüetas.

Descripción	Cód	€
Cerradura logo cromo	60006	8,25
Cerradura cartero logo para uso de Correos	60008	8,25



Código 60006



Código 60008

Llaves en bruto



Llave en bruto.
10 uds.

Cód. 03003 € 10,50



Llave en bruto doble
dentado. 10 uds.

Cód. 03007 € 10,75









Llave en bruto
cerradura logo. 10 uds.

Cód. 60611 € 11,80

Cerraduras

EQUIPAMIENTO Y ACCESORIOS

MODELO				
ABETO				60603
ALHAMBRA		60472	-	
ALPES	60448			60603
ALPES INOX	60449			60603
ANETO	60414	60463		60609
ANUNCIOS		60475 (cromo - llaves diferentes) 60474 (llaves iguales)	-	
ARANJUEZ	60001 (kit cromo) 60004 (kit oro)			60603
ASTÚN	60001 (kit cromo) 60004 (kit oro)			60603
ATLANTIS		60465		60616
AVANT		60463		60603
BARAJAS		60455		60609
BGP		60455		60606
BERLIN	60469			60615
BERMEO	60469			-
BOHEMIA	60448			60603
BOHEMIA INOX	60449			60603
BRABANTIA		60485		-
BRUSELAS	60001 (kit cromo) 60004 (kit oro)			60603
CAJAS CAUDALES		60458		-
CASTILLO	60409	60461		60608
CENTURY		60466		60603
CHALET	60401	60450		60614
COLONIA	60401	60450		60614
CORAL		60465		-
CORTIJO	60469			60617
DANUBIO		60463		60606
DANUBIO DOBLE ACCESO		60463		60606
DINAMARCA	60001 (kit cromo) 60004 (kit oro)			60603
EBRO		60464		60606
EXPO		60464		60606
GALA		60464		60618
GALAXY		60465		-
GARDEN				60608
GONDOLA		60462		60615
HÉRCULES	60001 (kit cromo) 60004 (kit oro)			60603
HORIZONTE		60468		
IBIZA	60408			60607
IMPERIAL				-

MODELO				
IMPERIO	60001 (kit cromo) 60004 (kit oro)			60609
LAREDO	60473			
LISBOA	60469			
LONDRES		60483		60603
MERCURIO	60401			60608
MONACO		60467		60603
MONCAYO		60466		60608
MONCAYO DOBLE ACCESO		60466		60608
MONTECARLO		60467		60618
NANO			60471	60615
NANO INOX			60471	60615
NIZA	60001 (kit cromo) 60004 (kit oro)			60603
ORDESA	60001 (kit cromo) 60004 (kit oro)			60603
PAISAJE	60409	60461		60609
PANERA	60456 (serreta) 60490 (pomo)			60608
PORTALLAVES			60459	-
POSTA		60460 60506		60615
PRISMA ACCESO SUPERIOR		60455		60606
PRISMA ACCESO FRONTAL		60455		60606
RECOGECARTAS		60457		60603
RIVIERA		60461		-
RONDA	60001 (kit cromo) 60004 (kit oro)			60603
ROYAL	60001 (kit cromo) 60004 (kit oro)	60464		60603
SAMLA		60464		60618
SERVICIOS	60409	60461		60608
SEVILLA	60425			60608
SILVER		60450		60606
TÁMESIS	60001 (kit cromo) 60004 (kit oro)			60603
TEIDE	60403 (oro)	60457		60608
TOLEDO	60425			60603
TOKYO		60462		60615
TROYA		60463		60614
URBAN		60455		60609
VENUS	60401	60450		60614
VENECIA	60001 (kit cromo) 60004 (kit oro)			60603
VIENA		60463		60606
VITRINA PUERTAS CORREDERAS			60507	

Consulta todos los planos de cerraduras escaneando el código QR





Colocación a presión

Bolsas 6 uds.

CERRADURA DIAMANTE

21,40 €
60409*23,25 €
60414*21,10 €
60408*

Colocación a presión

Bolsas 6 uds. excepto 60478 Cerradura de cartero: bolsas de 2 uds.

21,10 €
6040127,50 €
6042521,10 €
6044921,10 €
6046921,10 €
60473Cerradura de cartero
18,75 €
60478*

Colocación a rosca

Bolsas 6 uds. excepto 60480 Cerradura de cartero: bolsas de 2 uds.

21,10 €
60448Cerradura de cartero
18,75 €
60480*

Colocación a presión

Bolsas 6 uds.

CERRADURA CUADRADA

23,25 €
6045023,25 €
6045523,25 €
6045723,20 €
6046023,20 €
6046123,20 €
6046223,25 €
6046623,25 €
60468Cerradura cartero
20,55 €
60481

Colocación a rosca

Bolsas 6 uds.

24,30 €
6046324,30 €
6046423,25 €
6046523,55 €
6046730,90 €
6047423,25 €
60475Cerradura cartero
23,45 €
6048223,55 €
60483*

Otros

OTROS TIPOS

21,40 €
6045840,40 €
60443*21,40 €
6045921,10 €
6047121,10 €
60472

Bolsas 6 uds.

21,40 €
60506*

Bolsas 2 uds.

29,00 €
6048922,45 €
60485

Bolsas 1 ud.

41,00 €
60490

ROTULACIÓN

PARA ZONAS COMUNES

Descubre todas nuestras propuestas de rotulación para portales, pisos de un edificio y otras localizaciones, como servicios. También disponemos de señalización para áreas comunes. En esta sección encontrarás también los colgadores Easy Stick, que sin necesidad de adhesivo, se adhieren a las superficies, gracias a un innovador sistema de instalación patentado por BTV.



ROTULACIÓN

	Placas Classic	90		Embellecedor / separador	92
	Señalización	91		Easy stick	93
	Alphabet números y letras	92		Señalización	93
	Rótulos zonas comunes	92			

Placas Classic

Metacrilato

Placas de metacrilato transparente o translúcido de 4 mm o de acero inoxidable brillo o mate. Letras en plástico ABS o vinilo negro. Placas de 35x8 incluyen hasta 8 caracteres ABS, a definir en pedido. Placas de 8x8 incluyen 1 carácter ABS. Placas de 12x8 incluyen 2 caracteres.

Fijación mediante adhesivo o silicona (no incluido con los rótulos). Series Chipre y Malta también disponibles en tamaños 120x120, 200x200 y 400x100.

Disponibles en variedad de colores. Consultar.

CHIPRE — PRIMERO — B — MÁX. ABS. 8 CARACTERES

Cód.	Acabado	Letras	cm.	€
71200	Trasparente	ABS plata	35x8	20,85
71208	Trasparente	ABS plata	12x8	10,30
71201	Trasparente	ABS plata	8x8	9,25
71204	Translúcido	ABS plata	35x8	20,85
71210	Translúcido	ABS plata	12x8	10,30
71205	Translúcido	ABS plata	8x8	9,25

Cód.	Acabado	Letras	cm.	€
71202	Trasparente	ABS oro	35x8	20,85
71209	Trasparente	ABS oro	12x8	10,30
71203	Trasparente	ABS oro	8x8	9,25
71206	Translúcido	ABS oro	35x8	20,85
71211	Translúcido	ABS oro	12x8	10,30
71207	Translúcido	ABS oro	8x8	9,25

MALTA — NOVENO — B — MÁX. 8 CARACTERES VINILO

Cód.	Acabado	Letras	cm.	€
71220	Transparente	vinilo negro	35x8	17,60
71221	Transparente	vinilo negro	8x8	7,65
71222	Translúcido	vinilo negro	35x8	17,60
71223	Translúcido	vinilo negro	8x8	7,65
71230	Transparente	vinilo negro	12x8	9,10
71231	Translúcido	vinilo negro	12x8	9,10

Acero inoxidable

BLACK — 01 PRIMERO — A — INOX. MATE Y BRILLO. 8 CARACT.

Cód.	Acabado	Letras	cm.	€
71212	Mate	vinilo negro	35x8	15,95
71213	Mate	vinilo negro	8x8	8,65
71214	Brillo	vinilo negro	35x8	15,95
71215	Brillo	vinilo negro	8x8	8,65

CÓRCEGA — PRIMERO — A — 9 CARACTERES MÁXIMO

Cód.	Acabado	Letras	cm.	€
71280	Mate	vinilo negro	35x8	15,75
71281	Mate	vinilo negro	8x8	8,30
71282	Brillo	vinilo negro	35x8	15,75
71283	Brillo	vinilo negro	8x8	8,30

CRETA — PRIMERO — E — 8 CARACTERES MÁXIMO

Cód.	Acabado	Letras	cm.	€
71250	Mate	Abs Plata	35x8	18,80
71251	Mate	Abs Plata	8x8	9,60
71252	Mate	Abs Oro	35x8	18,80
71253	Mate	Abs Oro	8x8	9,60
71254	Brillo	Abs Plata	35x8	18,80
71255	Brillo	Abs Plata	8x8	9,60
71256	Brillo	Abs Oro	35x8	18,80
71257	Brillo	Abs Oro	8x8	9,60

Madera

Placas de madera de 10 mm con cantos biselados. Letras en plástico ABS.

Placas de 35x8 incluyen hasta 8 caracteres ABS, a definir en pedido.

Placas de 8x8 incluyen 1 carácter ABS.

ÍTACA — PRIMERO — A

Cód.	Acabado	Letras	cm.	€
71300	Haya	Plata	35x8	23,70
71301	Haya	Plata	8x8	11,40
71302	Haya	Oro	35x8	23,70
71303	Haya	Oro	8x8	11,40
71310	Roble	Plata	35x8	23,70
71311	Roble	Plata	8x8	11,40
71312	Roble	Oro	35x8	23,70
71313	Roble	Oro	8x8	11,40
71315	Caoba	Plata	35x8	23,70
71316	Caoba	Plata	8x8	11,40
71317	Caoba	Oro	35x8	23,70
71318	Caoba	Oro	8x8	11,40

Señalización

Construidos en acero inoxidable mate de 1 mm. (excepto Pitágoras 15,5 cm, cuyo grosor es de 2 mm). Instalación mediante cinta de doble cara o silicona (no se incluyen).

Signum

Placas en acero inoxidable de Ø 7,5 ó 10 cm. Se suministran en blíster.



SIGNUM diámetro 10 cm	6,95 €
SIGNUM diámetro 7,5 cm	5,90 €

Ø 10 cm		Ø 7,5 cm		
Cód	Cód	Símbolo		
71400	71406	Señoras		
71401	71407	Sr./Sra		
71402	71408	Caballeros		
71403	71409	Minusválidos		
71404	71410	Cambiador bebé		
71405	71411	No fumar		

Pitágoras

Caracteres en acero inoxidable recortado a láser. Numeración de portales. Se suministran en blíster.



PITÁGORAS alto 15,5 cm (grosor 2 mm)						7,50 €
Cód	Caracter	Cód.	Caracter	Cód.	Caracter.	
71425	0	71429	4	71433	8	
71426	1	71430	5	71434	9	
71427	2	71431	6	71435	a	
71428	3	71432	7	71436	b	

PITÁGORAS alto 8,5 cm (grosor 1 mm)						4,60 €
Cód	Caracter	Cód.	Caracter	Cód.	Caracter	
71450	0	71463	D	71475	O	
71451	1	71464	E	71476	P	
71452	2	71465	F	71477	Q	
71453	3	71466	G	71478	R	
71454	4	71467	H	71479	S	
71455	5	71468	I	71480	T	
71456	6	71469	J	71481	U	
71457	7	71470	K	71482	V	
71458	8	71471	L	71483	W	
71459	9	71472	M	71484	X	
71460	A	71473	N	71485	Y	
71461	B	71474	Ñ	71486	Z	
71462	C					

Latón

Construidos en latón envejecido. Números en latón pulido dorado del 0 al 9. Placas para 1 ó 2 números.

Incluye tornillos y tacos de anclaje a pared. Caracteres en acero inoxidable recortado a láser.

Se suministran en bolsa individual preparada para colgar.

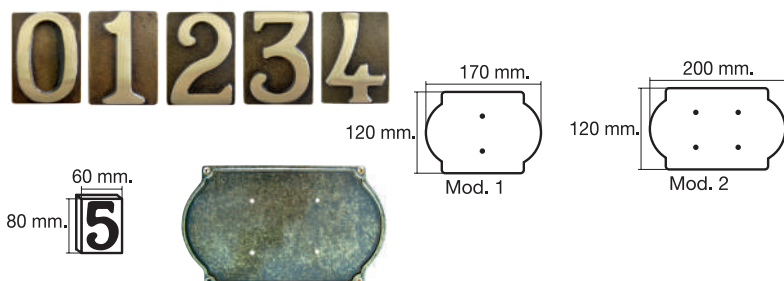

LATÓN NÚMEROS						20,30 €
Cód	Caracter	Cód.	Caracter	Cód.	Caracter.	
70864	0	70868	4	70872	8	
70865	1	70869	5	70873	9	
70866	2	70870	6			
70867	3	70871	7			

LATÓN PLACAS PARA 1 ó 2 NÚMEROS		
Cód	Caracter	€
70861	1	32,80
70862	2	39,90

Alphabet números y letras

Fabricados en ABS plata y oro. Incluye pegatina autoadhesiva.



ALPHABET LETRAS			€ 1,35
Letra	Oro Cód.	Plata Cód.	
0	71577	71527	
1	71578	71528	
2	71579	71529	
3	71580	71530	
4	71581	71531	
5	71582	71532	
6	71583	71533	
7	71584	71534	
8	71585	71535	
9	71586	71536	

ALPHABET LETRAS			€ 1,35		
Letra	Oro Cód.	Plata Cód.	Letra	Oro Cód.	Plata Cód.
A	71550	71500	Ñ	71564	71514
B	71551	71501	O	71565	71515
C	71552	71502	P	71566	71516
D	71553	71503	Q	71567	71517
E	71554	71504	R	71568	71518
F	71555	71505	S	71569	71519
G	71556	71506	T	71570	71520
H	71557	71507	U	71571	71521
I	71558	71508	V	71572	71522
J	71559	71509	W	71573	71523
K	71560	71510	X	71574	71524
L	71561	71511	Y	71575	71525
M	71562	71512	Z	71576	71526
N	71563	71513			

Rótulos zonas comunes

Realizamos rótulos personalizados para áreas comunes. Consúltenos.

Rótulo diseño personalizado

Cód. 71229 € 29,00

*Cantidad mínima de pedido: 10 unidades.



Embellecedor/separador

Blíster con 8 embellecedores cromados para fijar y decorar su rótulo en la pared. El blíster incluye todos los elementos para la fijación de los embellecedores.

Soporte embellecedor. Separador cromado. Blíster 8 unidades.

Cód. 10370 € 29,00

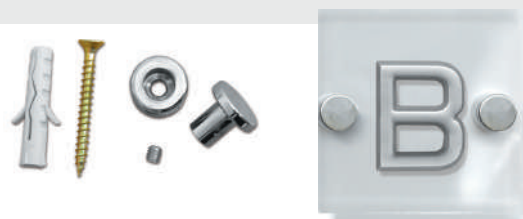

Easy Stick Colgadores sin pegamento

Los colgadores EASY STICK son un novedoso concepto de colgadores de fácil aplicación. Su sistema de fijación está patentado, **no precisa de herramientas para su colocación y no deja marcas ni manchas** ya que no lleva pegamento. Idóneo para superficies no porosas como baldosa y cristal.

Se suministran por unidades sueltas. Embalaje de 10 unidades.



Colgador redondo y transparente Ø100 mm



Colgador redondo y transparente Ø68 mm



Regleta 3 colgadores transparente



Porta escobas transparente



Colgador balón baloncesto



Señalizador WC



Colgador balón fútbol

Producto	Medidas	Cód.	€
Colgador redondo transparente	Ø68 mm	10730	1,75
Colgador redondo transparente	Ø100 mm	10731	2,25
Regleta 3 colgadores transparentes	70 x 270 mm	10732	5,95
Porta escobas transparente	100 x 100 mm	10733	6,25
Señalizador WC - Fondo plateado	Ø100 mm	10734	3,10
Colgador redondo balón fútbol	Ø100 mm	10735	2,90
Colgador redondo balón baloncesto	Ø100 mm	10736	2,90

Señalización



Evacuación

22,4 x 22,4 cm / 16 x 32 cm

5,55 €



Cód. 71702



Cód. 71703



Cód. 71707



Cód. 71710



Cód. 71708

Extinción

29,7 x 21 cm

5,55 €



Cód. 71712

Prohibición

29,7 x 21 cm

5,55 €



Cód. 71721



Cód. 71722

Advertencia

29,7 x 21 cm

5,55 €



Cód. 71740



Cód. 71741



Cód. 71743

PRODUCTOS PARA COMUNIDADES Y EMPRESAS

LOS INDISPENSABLES

Productos muy variados, demandados por las comunidades de vecinos, negocios y empresas de todo tipo. En esta sección encontrarás todo lo que necesitas para protegerte de la COVID19, guardar las llaves de la comunidad, colgar los anuncios, gestionar el dinero de tus ahorros y mucho más.



PRODUCTOS PARA COMUNIDADES Y EMPRESAS



PRODUCTOS COVID-19

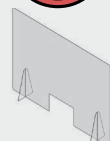

Mamparas 96



Equipos de ozono 96



Dispensadores 97



Geles 97

PRODUCTOS PARA COMUNIDADES



Anuncios Diseño 98



Anuncios Flat 99



Vitrinas puertas correderas 100



Portallaves de aluminio 102



Portallaves de acero 103



Portallaves de acero gran capacidad 103



Portallaves de seguridad 104



Papeleras 105



Botiquines 105



Cestas de publicidad 106



Guardallaves 107



Cajas de caudales 108



Caja de ocultación libro 110



Huchas 111



Ceniceros 111

Mamparas protectoras

Fabricadas en **metacrilato transparente de 3 mm** de alta calidad, con soportes para asegurar su estabilidad.

Ideales para utilizarse en **negocios y oficinas**, protegiendo de forma efectiva a clientes y empleados.

Disponibles en **tres tamaños, con y sin ventanilla**, para adaptarnos a todas las necesidades.

Tamaño de la ventanilla: 25 cm de largo x 15 cm de alto.

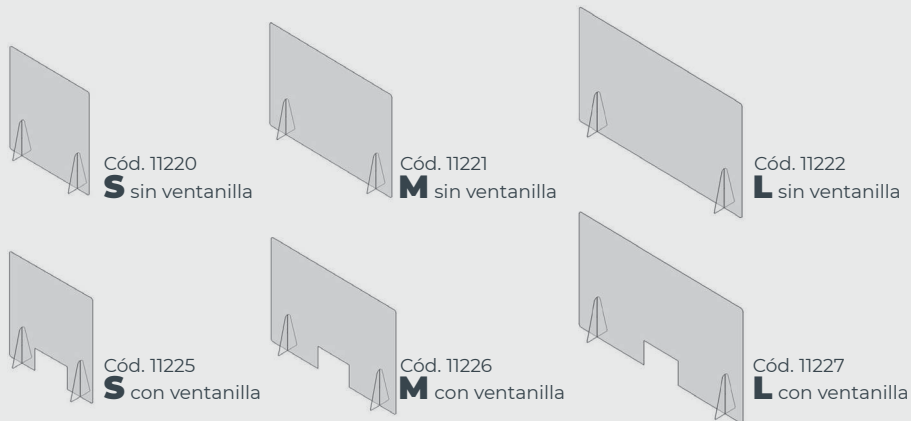

Protégete tú, protege a tu equipo

	S 64 X 70 cm		M 100 x 70 cm		L 120 x 70 cm	
	Cód.	€	Cód.	€	Cód.	€
SIN VENTANILLA	11220	69,00	11221	88,00	11222	108,00
CON VENTANILLA	11225	69,00	11226	88,00	11227	108,00

Equipos de ozono

Cañones **portátiles y muy silenciosos (35 dB)**.

Fabricados en acero pintado negro.

Indicados para todo tipo de espacios: hoteles, restaurantes, comercios, hospitales, etc.

Potencia generadora de oxígeno: 3.500 mg y 5.000 mg dependiendo del modelo.

Temporizador de hasta dos horas.

Dimensiones (Al x An x F): 15 x 17,5 x 20,5 cm

Peso: 2 Kg.



¿Qué es el ozono?

Según la declaración de la **OMS, el ozono es el desinfectante más potente contra todo tipo de microorganismos**. Por ello, es una solución para prevenir el contagio de COVID-19.

Utilizado desde hace más de 30 años en el sector sanitario como desinfectante.

Elimina olores y otras partículas perjudiciales para la salud.



Producto	Indicado para estancias de m ²	Cód.	€ / ud.
Cañón de 3.500 mg	de hasta 60 m ²	11330	125,00
Cañón de 5.000 mg	de hasta 80 m ²	11332	149,00

Dispensadores

Dispensador de gel

100% higiénico

Automático
sin contacto



Dispensador de gel

Dispensador con sensor de movimiento que detecta la mano y expulsa el gel. No necesita contacto para realizar su función.

Muy higiénico, favorece la prevención de enfermedades infecciosas.

Capacidad de 1,1 L.

Funciona con 4 pilas AA de 1,5V no incluidas.

Incluye tornillería para su instalación en pared.

Producto	Cód.	€/ ud.
Dispensador de gel	11250	29,00

Dispensador de líquido

Dispensador con sensor de movimiento que detecta la mano y expulsa el líquido desinfectante automáticamente. **Indicado para alojar líquido hidroalcohólico, en ningún caso gel.** No necesita contacto para realizar su función.

Muy higiénico, favorece la prevención de enfermedades infecciosas.

Capacidad de 1,1 L.

Funciona con 4 pilas AA de 1,5V no incluidas.

Incluye tornillería para su instalación en pared.

Producto	Cód.	€/ ud.
Dispensador de líquido	11251	31,00



Dispensador de líquido

Geles

Gel desinfectante



Gel hidroalcohólico para la higienización de las manos.

Compuesto en un 70-75% de alcohol. No necesita aclarado.

Su fórmula con extracto de aloe vera proporciona suavidad e hidratación en la piel.

Disponible en formato bidón de 5L y en formato botella de 1L.



Producto	Cód.	€/ ud.	Formato de venta	€/ caja
Saniplus Gel BIDÓN 5L	11260	48,50	Caja de 4 bidones	194,00
Saniplus Gel BOTELLA 1L	11261	13,90	Caja de 6 botellas	83,40



Bidón de gel de 5L

Botella de 1L

Líquido desinfectante

Líquido hidroalcohólico desinfectante para manos, tejidos y superficies.

Compuesto en un 70-75% de alcohol. No necesita aclarado.

Su fórmula con extracto de aloe vera proporciona suavidad e hidratación en la piel.

Disponible en formato bidón de 5L y en spray de 300 ml.



Producto	Cód.	€/ ud.	Formato de venta	€/ caja
Saniplus líquido BIDÓN 5L	11262	46,50	Caja de 4 bidones	186,00
Saniplus líquido SPRAY 300 ml	11263	7,90	Caja de 6 botellas	47,40



Spray de líquido 300 ml

Bidón de líquido 5L

Todos los productos se venden por cajas, no individualmente. La compra mínima de cada uno de ellos es de una caja.

Anuncios

Diseño

Construidos en **perfil extrusionado de aluminio**.
Cantoneras en material ABS de gran calidad.
Trasera de acero pintado en blanco o arena y **puertas en metacrilato** transparente de alta resistencia.
Cerradura de seguridad.
 Incluye **imanes de fijación** para las notas a exponer.



60475



Blanco



Negro



Natural



Madera clara



Madera oscura

Anuncios Diseño Vertical 2 aluminio natural



Anuncios Diseño Horizontal Blanco



Anuncios Diseño Horizontal Madera clara

Anuncios Diseño Vertical 1 Madera oscura

VERTICAL 1
 Capacidad
 1 DIN A4
 3 imanes

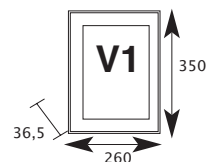

VERTICAL 2
 Capacidad
 4 DIN A4
 9 imanes

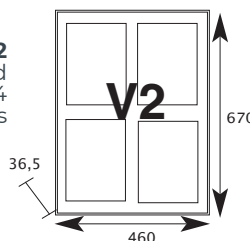

HORIZONTAL
 Capacidad
 2 DIN A4
 6 imanes

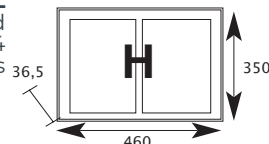

V1				V2			H		
Color marco	Cód.	Cód. EAN 8421461	€	Cód.	Cód. EAN 8421461	€	Cód.	Cód. EAN 8421461	€
Blanco	00125	001252	58,80	00127	001276	99,80	00126	001269	73,15
Negro	00128	001283	58,80	00130	001306	99,80	00129	001290	73,15
Natural	00131	001313	61,80	00133	001337	99,90	00132	001320	77,15
Madera oscura	11845	118455	64,40	11846	118462	106,00	11847	118479	79,25
Madera clara	11848	118486	64,40	11849	118493	106,00	11850	118509	79,25

ACCESORIOS

Cantidad	Cód.	Cód. EAN 8421461	€
Bolsa 6 ud. Cerradura llaves iguales	60474	604743	30,30
Bolsa 6 ud. Cerradura llaves diferentes	60475	604750	22,80
Puerta Anuncios Diseño V1	70436	704368	51,81
Puerta Anuncios Diseño H	70437	704375	59,17
Puerta Anuncios Diseño V2	70438	704375	77,70

OPCIÓN LLAVES IGUALES

Cantidad	Cód.	Cód. EAN 8421461	€
De 5 a 10 uds.	99970	999702	29,00
De 11 a 20 uds.	99971	999719	39,00
Más de 20 uds.	99972	999726	Sin cargo

Flat

Construidos en **perfil de aluminio, sin puerta.**
Marco con autobloqueo de clip sobre **lámina plástica y transparente.**
 Capacidad para **dos o cuatro hojas tamaño A4.**
 Fondo de plástico.



Embalaje tablón de anuncios FLAT H



Flat H-3 pintado blanco



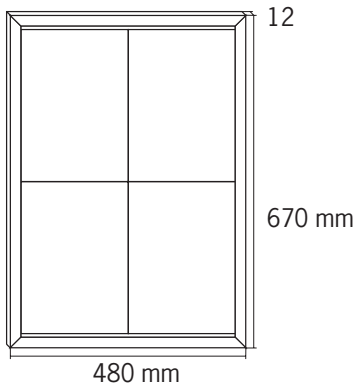

Fácil colocación con el marco con autobloqueo de clip

Flat V

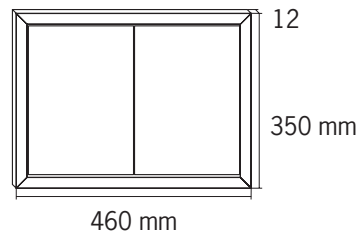

Flat H



		H				V			
Color marco	Mod.	Cód.	Cód. EAN 8421461	€	Mod.	Cód.	Cód. EAN 8421461	€	
 Oro	Flat H-2	10961	109613	14,00	Flat V-2	10964	109644	16,50	
 Pintado blanco	Flat H-3	10962	109620	15,50	Flat V-3	10965	109651	17,50	

Vitrinas puertas correderas

**Para exterior
y piscinas**

Vitrinas para colocación de anuncios con puertas correderas.

Construidas en **perfil extrusionado de aluminio** con **cantoneras en material ABS** de gran calidad.

Trasera de acero pintado en blanco y **puertas en metacrilato transparente** de alta resistencia.

Apto para uso exterior o en piscinas.

Cerradura de serreta.

Espesor 78 mm.



60507

Mod. 1000 x 1200 x 78 mm

Mod. 700 x 920 x 78 mm



Mod. 1000 x 1500 x 78 mm



Detalle cerradura de serreta

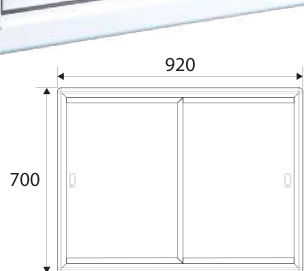

9 imanes

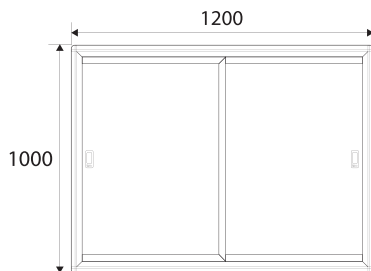

16 imanes

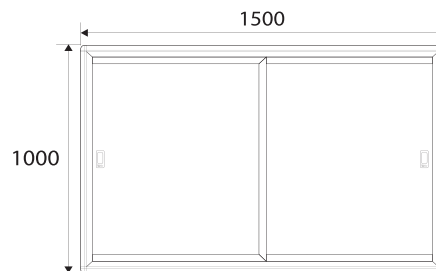

20 imanes

Modelo	Dimensiones (alto x ancho x fondo en mm)	Cód.	Cód. EAN 8421461	€
Vitrina	700 x 920 x 78	11210	112101	369,00
Vitrina	1000 x 1200 x 78	11211	112118	447,00
Vitrina	1000 x 1500 x 78	11212	112125	648,00

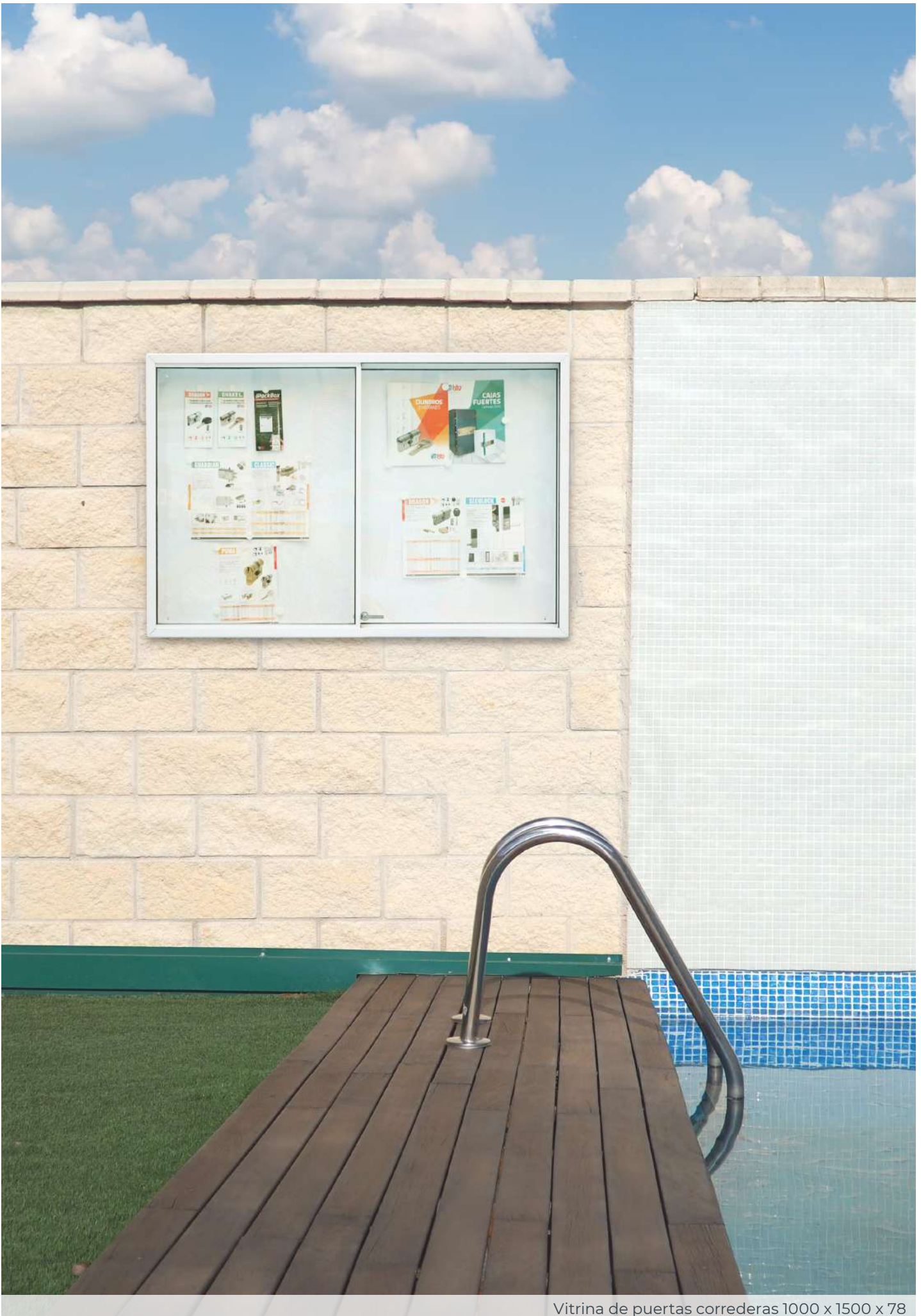

Vitrina de puertas correderas 1000 x 1500 x 78

Portallaves aluminio

Construidos en perfil extrusionado de aluminio.
 Tablero trasero en chapa pintada en blanco y puertas en metacrilato transparente de alta resistencia.
 Incluye llaveros.



60475



Natural



Madera clara



Madera oscura



Modelo de 56 llaves



Modelo de 21 llaves

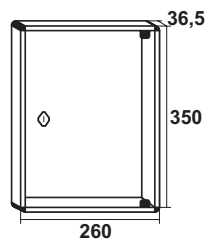

21 llaves

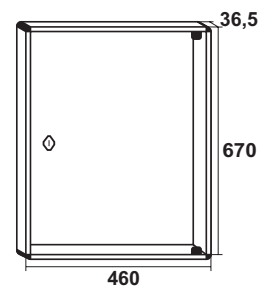

56 llaves

Acabado	21 llaves			56 llaves		
	Cód.	Cód. EAN 8421461	€	Cód.	Cód. EAN 8421461	€
Natural	11860	118608	61,25	11861	118615	99,80
Madera clara	11868	118684	63,50	11869	118691	102,00
Madera oscura	11864	118646	63,50	11865	118653	102,00

OPCIÓN LLAVES IGUALES

Cantidad	Cód.	Cód. EAN 8421461	€
De 5 a 10 uds.	99970	999702	29,00
De 11 a 20 uds.	99971	999719	39,00
Más de 20 uds.	99972	999726	Sin cargo

Portallaves acero

Clasificador de llaves con apertura de libro.
Hoja índice y llaveros de etiquetado incluidos.



48 llaves



60 llaves



* No se proporcionan sueltos los llaveros con etiquetas

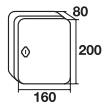

20 llaves

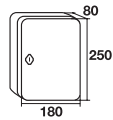

48 llaves

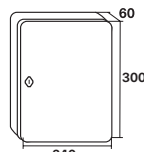

60 llaves

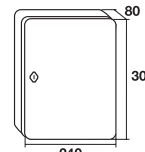

108 llaves

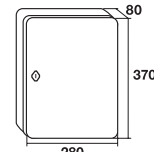

160 llaves

Modelo	Dimensiones (alto x ancho x fondo en mm)	Cód.	Cód. EAN 8421461	€
20 llaves	200 x 160 x 80	04130	041302	13,40
48 llaves	250 x 180 x 80	04131	041319	19,50
60 llaves	300 x 240 x 60	04132	041326	26,90
108 llaves	300 x 240 x 80	04133	041333	33,50
160 llaves	370 x 280 x 80	04141	041418	49,70

Portallaves acero de gran capacidad

Clasificador de llaves con apertura de libro.
Ganchos ajustables en altura.
Hoja índice y llaveros de etiquetado incluido.
Los llaveros son regulables en altura.

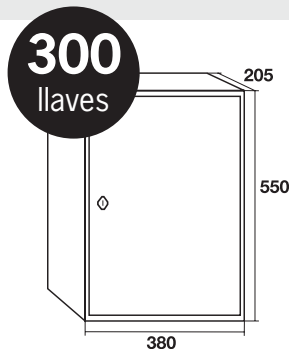
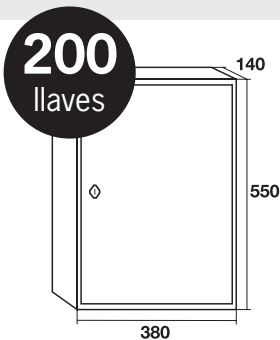

Modelo	Dimensiones (alto x ancho x fondo en mm)	Cód.	Cód. EAN 8421461	€
200 llaves (1 hoja)	550 x 380 x 140	11200	112002	124,00
300 llaves (2 hojas)	550 x 380 x 205	11300	113009	189,00

Portallaves de seguridad

Portallaves con código de uso.

Fijación a parte trasera.

Dispone de dos bulones de Ø20 mm.

Incluye apertura lateral para depósito de llaves mientras la puerta está cerrada.

Ideal para servicios de alquiler de coches / pisos.

Dispone de llave de emergencia.



Mod. 48 llaves



Mod. 144 llaves



Detalle interior Mod. 144 llaves

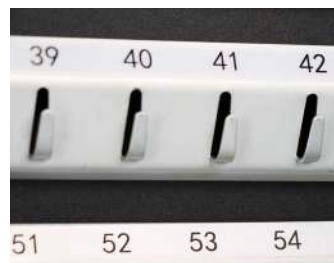

Colgadores numerados



Llaveros incluidos





Apertura lateral para depósito de llaves

Modelo	Medidas (mm)	Peso	Cód.	Cód. EAN 8421461	€
48 llaves	360 x 300 x 100	9 Kg	70558	705587	115,00
144 llaves	660 x 430 x 100	22 kg	70559	705594	179,00

Papeleras Garaje

Fabricadas en acero pintado y provistas de cerradura para facilitar el vaciado por su parte inferior. Construidas en chapa de acero de 1,2 mm de espesor para mayor resistencia a golpes o vandalismo.

Colores	Mod.	Cód.	Cód. EAN 8421461	€
 Verde	1	03901	039019	57,50
 Blanco	14	03914	039149	57,50
 Negro	20	03920	039200	57,50



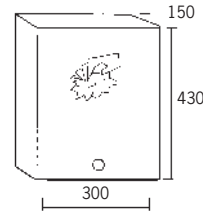

Incluye adhesivos



Oficina

Fabricadas en acero pintado en blanco o en acero inoxidable mate.

Colores	Mod.	Medidas (mm)	Cód.	Cód. EAN 8421461	€
 Blanco	23	680 x 190 x 190	03923	039231	94,00
 Inox. mate	30	620 x 240 x 240	13930	139306	89,00



Modelo 23



Modelo 30

Botiquines Glass

Fabricados con cuerpo de acero inoxidable mate y puerta de metacrilato acabado ácido con diseño de cruz transparente. Con bandejas fijas y cierre magnético.

Mod.	Cód.	Cód. EAN 8421461	€
Cuadrado	00591	005915	48,50
Vertical	00592	005922	54,10



Botiquín Glass Cuadrado



Botiquín Glass Vertical

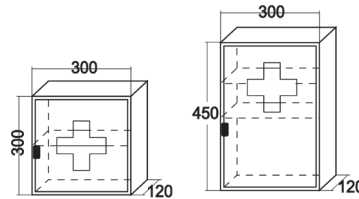

Estándar

Fabricado en acero pintado en poliéster. Incluye adhesivo decorativo de cruz. Color Blanco. Con bandejas fijas en su interior.

Mod.	Cód.	Cód. EAN 8421461	€
Puerta con tirador	00504	005045	55,20
Puerta con cerradura	00505	005052	49,90



60409

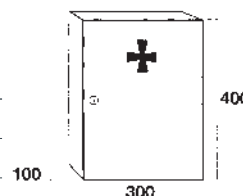

Botiquín estándar con cerradura

Botiquín estándar con pomo

Cestas de publicidad Portal

Construidas en acero pintado o en acero inoxidable.

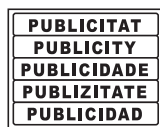

Adhesivo incluido con cada cesta

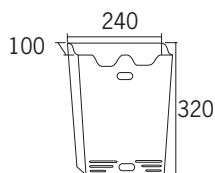

		Ancho 240			Ancho 360		
Colores	Cód.	Cód. EAN 8421461	€	Cód.	Cód. EAN 8421461	€	
	Blanco	00153	001535	28,60	00180	001801	33,60
	Negro	00154	001542	28,60	00181	001818	33,60
	Inox. brillo	00157	001573	47,85	00186	001863	57,70
Uds/caja		7			6		

Diseño

Construidas en chapa de acero pintado o en acero inoxidable brillo.

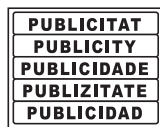

Adhesivo incluido con cada cesta

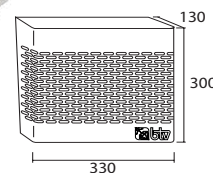
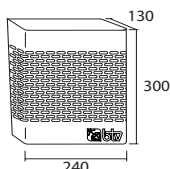

		Ancho 240			Ancho 330		
Colores	Cód.	Cód. EAN 8421461	€	Cód.	Cód. EAN 8421461	€	
	Blanco	00240	002402	33,90	0030	003300	40,60
	Negro	00241	002419	33,90	00331	003317	40,60
	Inox. brillo	00243	002433	53,65	00333	003331	63,60
Uds/caja		6			4		

Guardallaves

Trípoli

Guardallaves de acero con combinación para la ocultación de llaves, ideales para el hogar o el trabajo.

Gran capacidad de almacenamiento.

Cuerpo sólido, resistente a la intemperie, fabricado en acero de aleación de zinc.

Combinación programable de 4 dígitos.

Embalaje adaptable tanto a lineales con estantería como a colgadores.

Trípoli 1

Fácil instalación en puertas, muros o paredes mediante la tornillería incluida.

Dispone de imán interior para sujeción de llaves.



Trípoli 2

Fácil anclaje en vallas, manetas u otros elementos mediante el candado incorporado.



Embalaje blíster preparado para lineales con estantería o con colgadores



Mod.	Medidas caja (mm) Al x An x F	Cód.	Cód. EAN 8421461	€
Trípoli 1	136 x 84 x 45	11312	113122	32,90
Trípoli 2	132 x 77 x 45	11313	113139	33,30

Corinto

Caja para la custodia de llaves, fabricada en acero fundido de gran resistencia y solidez, ideal para la ocultación de llaves pequeñas.

Con combinación programable de 4 dígitos.

Indicado para contener llaves tanto de elementos de su hogar como de su oficina.

Corinto 1

Diseñado para atornillar a la pared, muebles, etc.

Incluye tornillería para instalación.



Corinto 2

Con aro de sujeción tipo candado para su uso en verjas, vallas, etc.



Embalaje blíster



Mod.	Medidas caja (mm) Al x An x F	Cód.	Cód. EAN 8421461	€
Corinto 1	85 x 60 x 40	11310	113108	25,20
Corinto 2	140 x 60 x 40	11311	113115	25,20

Cajas de caudales

Ahorro

Construidas en acero de alta resistencia.
Bandeja portamonedas incluida en modelos 13 y 14.
Colores: azul, verde, negro y rojo.
El modelo 10 dispone de ranura para introducir monedas.
Disponemos de llaves en bruto.



60458

Mod.	Medidas Al x An x F
10	60 x 125 x 95
11	80 x 150 x 115
12	90 x 200 x 160
13*	90 x 250 x 190
14*	90 x 300 x 240

Expositor

Color: negro
665 x 280 x 315
Cód. EAN:
8421461800206
Cod. 80020
58,00 €



* Expositor gratis en pedidos de más de 36 uds



Mod	Cód.	Azul			Verde			Rojo			Negro			Blanco		
		Cód.	Cód. EAN 8421461	€	Cód.	Cód. EAN 8421461	€	Cód.	Cód. EAN 8421461	€	Cód.	Cód. EAN 8421461	€	Cód.	Cód. EAN 8421461	€
10	50	01730	017307	7,35	01731	017314	7,35	01732	017321	7,35	01734	017345	7,35	01733	017338	7,35
11	24	01740	017406	8,95	01741	017413	8,95	01742	017420	8,95	01744	017444	8,95	01743	017437	8,95
12	20	01750	017505	11,15	01751	017512	11,15	01752	017529	11,15	01754	017543	11,15	01753	017536	11,15
13*	16	01760	017604	14,45	01761	017611	14,45	01762	017628	14,45	01764	017642	14,45	01763	017635	14,45
14*	10	01770	017703	17,85	01771	017710	17,85	01772	017727	17,85	01774	017741	17,85	01773	017734	17,85

* Incluye bandeja para monedas.

Lock

Construida en acero.
Cerradura con combinación de tres dígitos y pomo de apertura.
Incluye bandeja interior extraíble.



Detalle cerradura con combinación



Colores	Mod.	Cod.	Cod. EAN 8421461	€
	Azul Serie Lock 200 x 160 x 90 mm	11810	118103	12,90
	Blanco Serie Lock 200 x 160 x 90 mm	11811	118110	12,90
	Azul Serie Lock 250 x 180 x 90 mm	11800	118004	15,90
	Blanco Serie Lock 250 x 180 x 90 mm	11801	118011	15,90

Flex

Con apertura automática e interior modular.
Construida en acero.
Incluye interior modular, compuesto por diferentes piezas que se pueden combinar para crear compartimentos.
Cerradura con llave de doble serreta y botón de apertura automática.



Detalle cerradura y botón de apertura automática



60458



Detalle interior modular

Colores	Mod.	Cod.	Cod. EAN 8421461	€
	Rojo Serie Flex 200 x 180 x 90 mm	11820	118202	16,90
	Blanco Serie Flex 200 x 180 x 90 mm	11821	118219	16,90

Caja de ocultación libro

Original caja de caudales con llave mecánica, ideal para contener efectivo y pequeños objetos de valor.

Su aspecto exterior en formato libro, pasará completamente desapercibido entre los libros de su biblioteca.

Incluye cerradura con llave.

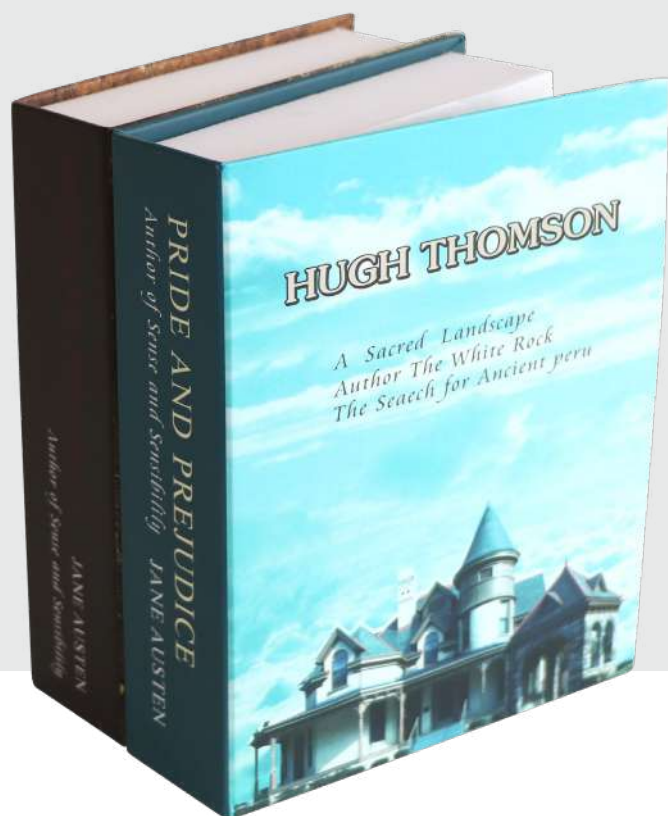



- Aspecto exterior en **formato libro doble**, para ofrecer una **gran capacidad**.
- **Cerradura mecánica** tipo buzón, fácil de abrir y cerrar.
- Compartimento **fabricado en chapa metálica pintada**, con tapa abatible.
- **Pasa totalmente desapercibida** en una estantería, rodeada de otros libros.

Mod.	Medidas caja (mm) Al x An x F	Cód.	Cód. EAN 8421461	€
2 libros	187 x 130 x 88	10826	108265	16,10

Huchas

Caja fuerte con combinación

Secreto de combinación.
Ranura en la parte trasera para introducir monedas.
Ideal para regalo infantil.

Mod.	Cód.	Cód. EAN 8421461	€
 Caja fuerte	11782	117823	9,90
 Caja fuerte	11781	117816	9,90





Ranura para monedas en la parte trasera



Caja fuerte con triple ruleta

Hucha con apariencia de caja fuerte.
Ranura para monedas en la parte trasera.
Puerta con volante de apertura y tres ruletas giratorias con apertura en posición vertical.
Ideal para regalo infantil.

Mod.	Cód.	Cód. EAN 8421461	€
 Combinación	11783	117830	8,90
 Combinación	11784	117847	8,90

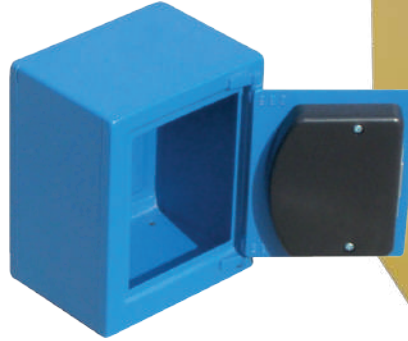

Ceniceros

Pared

Cenicero para fijar a pared, fabricado en acero pintado.
Dispone de cajetín extraíble para fácil limpieza, con rejilla para apagar colillas.
Cerradura para evitar aperturas no deseadas.



Mod.2 con cerradura en Inox. mate



Mod. 3 en acero pintado



Detalle Mod.1 abierto con cajón de recogida de ceniza y colillas

Mod.	Medidas caja (mm) Al x An x F	Cód.	Cód. EAN 8421461	€
Mod. 1	305 x 242 x 92	10830	108302	31,90
Mod. 2 inox	150 x 200 x 60	10831	108319	32,95
Mod. 3	120 x 200 x 80	10832	108326	25,30

Cerraduras electrónicas, cilindros y herrajes

MÁXIMA SEGURIDAD PARA TU HOGAR Y TU NEGOCIO

Descubre nuestra nueva gama de cilindros, herrajes y cerraduras electrónicas. Destaca como novedad la cerradura Kenia, gestionable mediante app móvil, especialmente pensada para apartamentos vacacionales. También la cerradura Guardian, invisible desde el exterior y los cilindros Snake Plus, con tarjeta de seguridad para reproducción de llaves.

Cerradura invisible Guardian

Cerraduras electrónicas, cilindros y herrajes

CERRADURAS ELECTRÓNICAS



Kenia 114

Seculock 115

CILINDROS Y HERRAJES



Dragon 116



Snake Plus 117



Snake 118



Cobra 118



Puma 119



Panther 120



Escudos 121



Guardian 122



Classic Dragon 123



Classic 124



Line 125



Star 125



Garnet 126



Topaz 126



Onix 127



Alta resistencia
Anti-Taladro



Alta resistencia
Anti-Ganzúa



Alta resistencia
Anti-Bumping



Alta resistencia
Anti-Rotura

Kenia

Cerradura electrónica para apartamentos o habitaciones de alquiler.

Facilita el acceso del huésped y del personal del establecimiento sin necesidad de entregar llaves físicas.



Control desde app



Gestión de usuarios



Apto para exteriores



3 Llaves emergencia



¿Quieres ver cómo funciona?



Cerradura para apartamentos o habitaciones de alquiler.

- Cerradura electrónica con **cuerpo macizo fabricado en aleación de Zinc con tratamiento anticorrosión.**
- **Cerradura y electrónica tropicalizadas** para evitar oxidación en ambientes de alta humedad.
- Para puertas con espesores comprendidos entre 28 y 110 mm
- Disponible manilla para puertas con **apertura a derechas o izquierdas.**
- **Manilla anti-manipulación con giro libre,** evita forzar la apertura haciendo palanca.
- Conexión **Micro USB** para alimentación en caso de agotamiento de pilas, situada en la base de la carcasa.
- **Teclado táctil retroiluminado.**

Cerrojo

Cerrojo adaptable a cualquier puerta con cuadradillo. Resbalón simple anti fricción.



Compatible con cerraduras de seguridad antipánico automáticas.

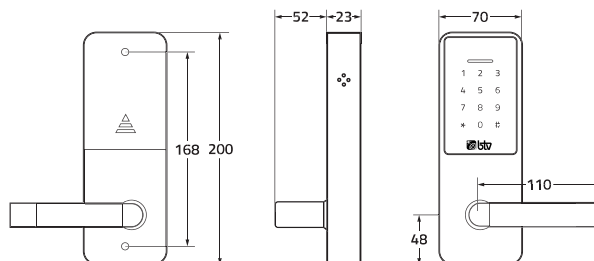

Modos de apertura

- **Llave electrónica,** el administrador de la cerradura envía la llave electrónica al huésped a través de la app y éste procede a la apertura vía Bluetooth mediante la app.
- **Clave numérica,** remitida a través de sms, email, whatsapp, etc.
- **Llave mecánica** de emergencia.

App iLockey

Permite crear, enviar y gestionar las claves y llaves electrónicas sin necesidad de estar cerca de la cerradura, además mediante la conectividad Bluetooth se puede acceder al registro de aperturas, consultar el estado de la carga de las pilas y asignar claves de acceso permanentes.



Modelo	Cód.	Apertura	Acabado	Uds. embalaje primario	Uds. embalaje secundario	Cód. EAN 8421461	€
Cerradura electronica Kenia	60723	Izquierda	■	1	8	607164	189,00
Cerradura electronica Kenia	60724	Derecha	■	1	8	607195	189,00

Seculock

Cerradura electrónica para oficinas o puertas de viviendas.

Fabricada en aleación de Zinc.



Clave de apertura



3 Llaves emergencia



Manilla libre



4 pilas AA



Alerta batería baja



Cerradura para oficinas o estancias de alquiler.

· Apertura a través de **código numérico de 4 a 6 dígitos para hasta 30 usuarios.**

· **Función paso libre** para uso frecuente.

· **Teclado táctil** luminoso.

· Disponible manilla para puertas con **apertura a derechas o izquierdas.**

· **Resbalón anti fricción**, que bloquea la puerta automáticamente cuando está cerrada.

· Válida para **puertas de espesores comprendidos entre 28 y 110 mm.**

· **Cerradura mecánica de emergencia** situada en la base de la carcasa (**3 llaves de emergencia incluidas**).

· Funciona con 4 pilas alcalinas AA 6V.

· **Conexión Micro USB** para alimentación en caso de agotamiento de pilas.

· Incluye tornillería para su instalación.



Pantalla táctil con código numérico de 4 a 6 dígitos.

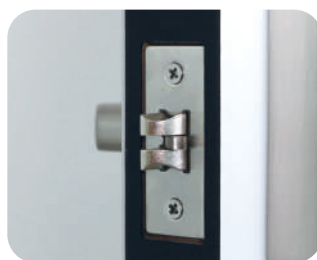

Resbalón simple anti fricción. Se bloquea automáticamente cuando la puerta está cerrada.



Llave de emergencia y conector micro-USB en la base de la cerradura.



Funciona con 4 pilas alcalinas AA 6V

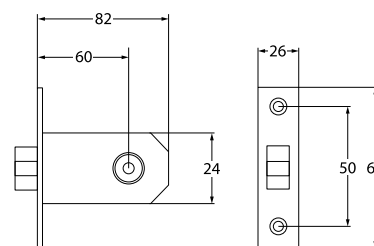
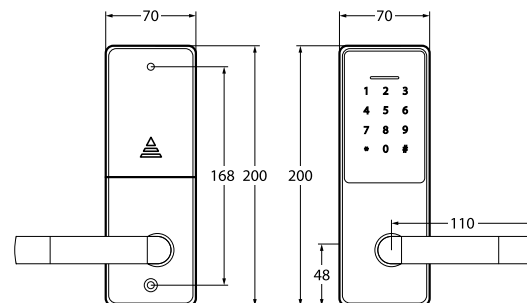

Modelo	Cód.	Apertura	Acabado	Uds. embalaje primario	Uds. embalaje secundario	Cód. EAN 8421461	€
Cerradura electrónica SECULOCK	60717	IZQUIERDA		1	12	607171	142,00
Cerradura electrónica SECULOCK	60718	DERECHA		1	12	607188	142,00

Dragon

Cilindro de doble apertura.

16 pitones fabricados en **latón / acero inoxidable**

Protección anti-rotura con tres **placas de refuerzo** longitudinal fabricadas en acero.

5 llaves cilíndricas de puntos.

Reproducción de llaves sólo a través de distribuidores acreditados.

Lengüeta de 15 mm.

Dos acabados diferentes, latón satinado y níquel satinado.

Anti-taladro: protección anti-taladro gracias a 2 pasadores.

Anti-bumping: elevada resistencia al sistema de apertura por percusión.

Anti-ganzúa: resistente a la apertura mediante ganzúas.

Anti-rotura: elevada protección contra rotura mediante ranura fusible y refuerzo longitudinal.

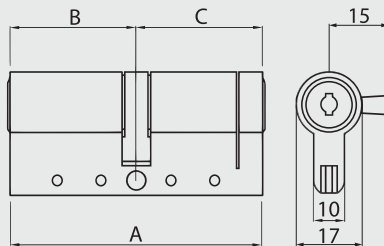

Llaves cilíndricas de puntos y refuerzo longitudinal.



Cilindro de alta seguridad con 16 pitones, pasadores anti-taladro y placas de refuerzo longitudinal.



3 placas de refuerzo longitudinal que protegen contra el sistema de apertura por rotura.



Tarjeta de seguridad para reproducción de llaves, sólo a través de distribuidores acreditados.

Modelo	Cód.	Acabado	DIMENSIONES (mm)			Uds.	Uds.	EAN	€
			A	B	C				
CILINDRO DRAGON 30/10 NK BOX	24099		40	30	10	1	10	8421461240996	29,52
CILINDRO DRAGON 30/30 NK BOX	24100		60	30	30	1	10	8421461241009	32,03
CILINDRO DRAGON 30/40 NK BOX	24102		70	30	40	1	10	8421461241023	33,55
CILINDRO DRAGON 35/35 NK BOX	24104		70	35	35	1	10	8421461241047	33,55
CILINDRO DRAGON 40/40 NK BOX	24106		80	40	40	1	10	8421461241061	36,11
CILINDRO DRAGON 30/10 LT BOX	24129		40	30	10	1	10	8421461241290	28,30
CILINDRO DRAGON 30/30 LT BOX	24130		60	30	30	1	10	8421461241306	31,05
CILINDRO DRAGON 30/40 LT BOX	24132		70	30	40	1	10	8421461241320	32,57
CILINDRO DRAGON 35/35 LT BOX	24134		70	35	35	1	10	8421461241344	32,57
CILINDRO DRAGON 40/40 LT BOX	24136		80	40	40	1	10	8421461241368	35,14
CIL DRAGON NK 30/30 BOX LLAVES IGUALES DRI	24140		60	30	30	1	10	8421461241405	32,03
CIL DRAGON NK 30/30 BOX LLAVES IGUALES DR2	24141		60	30	30	1	10	8421461241412	32,03
CIL DRAGON NK 30/40 BOX LLAVES IGUALES DRI	24145		70	30	40	1	10	8421461241450	33,55
CIL DRAGON NK 30/40 BOX LLAVES IGUALES DR2	24146		70	30	40	1	10	8421461241467	33,55

Modelo	Cód.	Acabado	DIMENSIONES (mm)			Uds.	Uds.	EAN	€
			A	B	C				
CILINDRO DRAGON 30/30 NK BLI	24101		60	30	30	1	10	8421461241016	32,03
CILINDRO DRAGON 30/40 NK BLI	24103		70	30	40	1	10	8421461241030	33,55
CILINDRO DRAGON 35/35 NK BLI	24105		70	35	35	1	10	8421461241054	33,55
CILINDRO DRAGON 40/40 NK BLI	24107		80	40	40	1	10	8421461241078	36,11
CILINDRO DRAGON 30/30 LT BLI	24131		60	30	30	1	10	8421461241313	31,05
CILINDRO DRAGON 30/40 LT BLI	24133		70	30	40	1	10	8421461241337	32,57
CILINDRO DRAGON 35/35 LT BLI	24135		70	35	35	1	10	8421461241351	32,57
CILINDRO DRAGON 40/40 LT BLI	24137		80	40	40	1	10	8421461241375	35,14

Accesorios	Cód.	Acabado	DIMENSIONES (mm)			Uds.	Uds.	EAN	€
			A	B	C				
COPIAS LLAVES CILINDRO DRAGON (3 UNIDADES)	24147	-	-	-	-	3	-	842146124147	23,06

Snake Plus

Cilindro europerfil de doble apertura, ideal para hogares, oficinas o negocios que necesiten un dispositivo de alta seguridad.

Fabricado en latón con dos acabados satinados diferentes: níquel y latón.

Lengüeta de 15 mm.

10 pitones fabricados en **latón / acero inoxidable**.

Muelles interiores de **acero inoxidable y doble embrague**.

5 llaves de puntos con regata fabricadas en alpaca.

Tarjeta de seguridad para realizar duplicado de llaves.

Anti-taladro: elevada protección anti-taladro con 2 pasadores.

Anti-bumping: elevada resistencia al sistema de apertura por percusión.

Anti-ganzúa: elevada resistencia a la apertura mediante ganzúas.

Anti-rotura: dispone de ranura fusible para evitar la apertura por rotura.

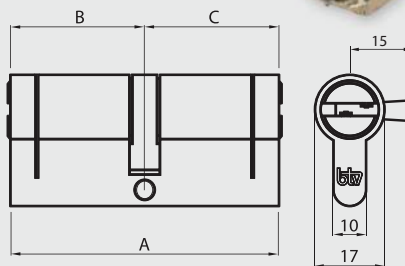

5 llaves de puntos con regata y tarjeta de seguridad.



2 acabados diferentes:
Níquel satinado y Latón satinado

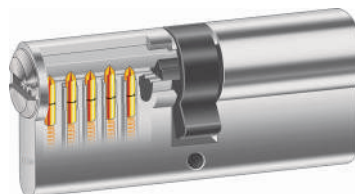

Doble embrague



5 llaves de puntos con regata



Tarjeta de seguridad para reproducción de llaves



Modelo	Cód.	Acabado	DIMENSIONES (mm)			Uds.	Uds.	EAN	€
			A	B	C				
SNAKE PLUS 30/30 NK BOX	24275		60	30	30	1	9	8421461242754	34,47
SNAKE PLUS 30/40 NK BOX	24276		70	30	40	1	9	8421461242761	35,99
SNAKE PLUS 35/35 NK BOX	24277		70	35	35	1	9	8421461242778	35,99
SNAKE PLUS 40/40 NK BOX	24278		80	40	40	1	9	8421461242785	38,61
SNAKE PLUS 30/30 LT BOX	24280		60	30	30	1	9	8421461242808	33,18
SNAKE PLUS 30/40 LT BOX	24281		70	30	40	1	9	8421461242815	34,71
SNAKE PLUS 35/35 LT BOX	24282		70	35	35	1	9	8421461242822	34,71
SNAKE PLUS 40/40 LT BOX	24283		80	40	40	1	9	8421461242839	37,33

Accesorios	Cód.	Acabado	DIMENSIONES (mm)			Uds.	Uds.	EAN	€
			A	B	C				
LLAVE EN BRUTO CILINDRO SNAKE PLUS	24298	-	-	-	-	1	20	8421461242983	2,32

Snake

Cilindro europerfil de doble apertura, ideal para hogares, oficinas o negocios que necesiten de un dispositivo de alta seguridad.

Fabricado en latón con dos acabados satinados diferentes: níquel y latón. Lengüeta de 15 mm.

10 pitones fabricados en **latón / acero inoxidable**.

Muelles interiores de **acero inoxidable**.

3 llaves de puntos con regata fabricadas en alpaca.

Reproducción de llaves sólo a través de distribuidores acreditados.

Anti-taladro: elevada protección anti-taladro con 2 pasadores.

Anti-bumping: elevada resistencia al sistema de apertura por percusión.

Anti-ganzúa: elevada resistencia a la apertura mediante ganzúas.

Anti-rotura: dispone de ranura fusible para evitar la apertrua por rotura.

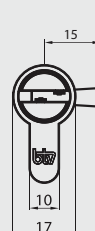
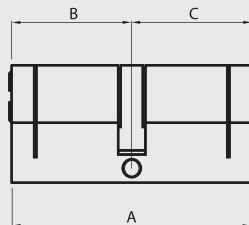

Modelo	Cód.	Acabado	DIMENSIONES (mm)			Uds.	Uds.	EAN	€
			A	B	C				
SNAKE 30/30 NK BOX	24250		60	30	30	1	9	8421461242501	20,68
SNAKE 30/40 NK BOX	24251		70	30	40	1	9	8421461242518	21,59
SNAKE 35/35 NK BOX	24252		70	35	35	1	9	8421461242525	21,59
SNAKE 40/40 NK BOX	24253		80	40	40	1	9	8421461242532	23,17
SNAKE 30/30 LT BOX	24270		60	30	30	1	9	8421461242709	19,91
SNAKE 30/40 LT BOX	24271		70	30	40	1	9	8421461242716	20,83
SNAKE 35/35 LT BOX	24272		70	35	35	1	9	8421461242723	20,83
SNAKE 40/40 LT BOX	24273		80	40	40	1	9	8421461242730	22,40

Accesorios	Cód.	Acabado	DIMENSIONES (mm)			Uds.	Uds.	EAN	€
			A	B	C				
LLAVE EN BRUTO CILINDRO SNAKE	24298	-	-	-	-	1	20	8421461242983	2,32

Cobra

Cilindro de doble apertura y doble embrague.

Incluye **accesorios combinables** que permiten hacerlo **extensible, de 73,2 mm a 114,2 mm**.

Lengüeta de 15 mm.

6 pitones fabricados en **latón / acero inoxidable**.

3 llaves de puntos.

Anti-taladro: elevada protección anti-taladro gracias a 2 pasadores.

Anti-bumping: elevada resistencia al sistema de apertura por percusión.

Anti-ganzúa: elevada resistencia a la apertura mediante ganzúas.

Anti-rotura: reforzado longitudinalmente con puente anti-rotura.

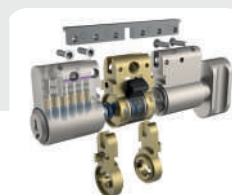
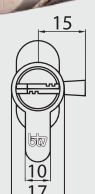
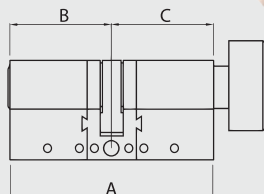

Seguridad y versatilidad



Placa de refuerzo longitudinal



Extensible



Incluye medio cilindro con pomo giratorio para interior

Modelo	Cód.	Acabado	DIMENSIONES (mm)		Uds.	Uds.	EAN	€
			MIN	MAX				
CILINDRO COBRA EXTENSIBLE BOX	24300		73,2	114,2	1	10	8421461243003	63,44

Accesorios	Cód.	Acabado	DIMENSIONES (mm)	Uds.	Uds.	EAN	€

Puma

Cilindro europerfil de doble apertura, ideal para lugares donde se necesite un dispositivo de seguridad media-alta.

Fabricado en latón con dos acabados diferentes: níquel y latón.

Lengüeta de 15 mm.

10 pitones fabricados en **latón / acero inoxidable**.

Muelles interiores de **acero inoxidable**.

5 llaves de doble serreta fabricadas en latón.

Anti-taladro: elevada protección anti-taladro con 2 pasadores.

Anti-bumping: elevada resistencia al sistema de apertura por percusión.

Anti-ganzúa: elevada resistencia a la apertura mediante ganzúas.

Anti-rotura: dispone de ranura fusible para evitar el sistema de apertura por rotura.



Doble apertura y llave de doble serreta.



Atractivo empaquetado



2 acabados diferentes:
Níquel satinado y Latón satinado



5 llaves de doble serreta



Las llaves de doble serreta proporcionan un extra de seguridad.

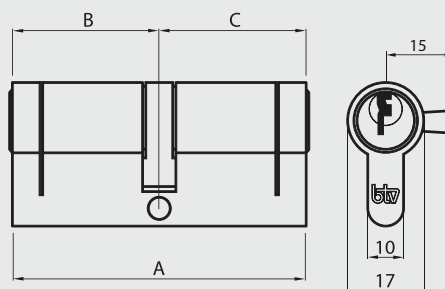

Modelo	Cód.	Acabado	DIMENSIONES (mm)			Uds.	Uds.	EAN	€
			A	B	C				
PUMA 30/30 NK BOX	24200		60	30	30	1	10	8421461242006	24,95
PUMA 30/40 NK BOX	24201		70	30	40	1	10	8421461242013	26,60
PUMA 35/35 NK BOX	24202		70	35	35	1	10	8421461242020	26,60
PUMA 40/40 NK BOX	24203		80	40	40	1	10	8421461242037	28,30
PUMA 30/30 LT BOX	24220		60	30	30	1	10	8421461242204	23,73
PUMA 30/40 LT BOX	24221		70	30	40	1	10	8421461242211	25,32
PUMA 35/35 LT BOX	24222		70	35	35	1	10	8421461242228	25,32
PUMA 40/40 LT BOX	24223		80	40	40	1	10	8421461242235	27,02

Accesorios	Cód.	Acabado	DIMENSIONES (mm)			Uds.	Uds.	EAN	€
			A	B	C				
LLAVE EN BRUTO CILINDRO PUMA	24248	-	-	-	-	1	20	8421461242488	1,46

Panther

Cilindro europerfil de doble apertura, ideal para viviendas, comercios, oficinas o cualquier lugar que requiera un dispositivo de seguridad media en sus accesos.

Fabricado en latón con dos acabados diferentes: níquel y latón.

Lengüeta de 15 mm. (13,5 mm en modelos 30/10).

6 pitones fabricados en latón.

Muelles interiores de **acero inoxidable**.

5 llaves de puntos fabricadas en latón.

Anti-taladro: elevada protección anti-taladro con 2 pasadores.

Anti-bumping: elevada resistencia al sistema de apertura por percusión.

Anti-ganzúa: elevada resistencia a la apertura mediante ganzúas.



Disponible modelos 30/10 para puertas metálicas

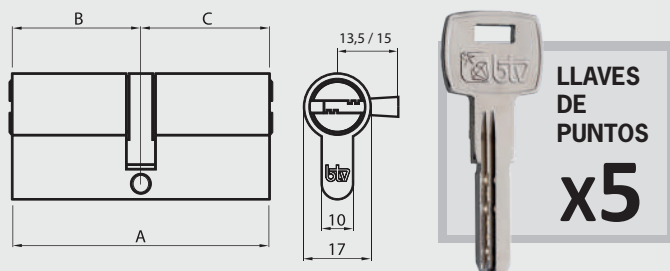

Doble apertura y 5 llaves de puntos.



5 llaves de puntos.



2 acabados satinados: Níquel y latón.



Atractivo empaquetado, caja y blíster.

Modelo	Cód.	Acabado	DIMENSIONES (mm)			Uds.	Uds.	EAN	€
			A	B	C				
PANTHER 30/10 NK BOX	24159		40	30	10	1	10	8421461241597	10,86
PANTHER 30/30 NK BOX	24160		60	30	30	1	10	8421461241603	13,79
PANTHER 30/40 NK BOX	24162		70	30	40	1	10	8421461241627	15,01
PANTHER 35/35 NK BOX	24164		70	35	35	1	10	8421461241641	15,01
PANTHER 40/40 NK BOX	24166		80	40	40	1	10	8421461241665	16,90
PANTHER 30/10 LT BOX	24179		40	30	10	1	10	8421461241795	10,37
PANTHER 30/30 LT BOX	24180		60	30	30	1	10	8421461241801	12,14
PANTHER 30/40 LT BOX	24181		70	30	40	1	10	8421461241818	13,12
PANTHER 35/35 LT BOX	24182		70	35	35	1	10	8421461241825	13,12
PANTHER 40/40 LT BOX	24183		80	40	40	1	10	8421461241832	15,01
PANTHER 30/30 NK BOX LLA IGU PA1	24185		60	30	30	1	10	8421461241856	13,79
PANTHER 30/40 NK BOX LLA IGU PA1	24186		70	30	40	1	10	8421461241863	15,01
PANTHER 30/30 NK BOX LLA IGU PA2	24187		60	30	30	1	10	8421461241870	13,79
PANTHER 30/40 NK BOX LLA IGU PA2	24188		70	30	40	1	10	8421461241887	15,01

Modelo	Cód.	Acabado	DIMENSIONES (mm)			Uds.	Uds.	EAN	€
			A	B	C				
PANTHER 30/30 NK BLÍSTER	24161		60	30	30	1	10	8421461241610	15,13
PANTHER 30/40 NK BLÍSTER	24163		70	30	40	1	10	8421461241634	16,35
PANTHER 35/35 NK BLÍSTER	24165		70	35	35	1	10	8421461241658	16,35
PANTHER 40/40 NK BLÍSTER	24167		80	40	40	1	10	8421461241672	18,18

Accesorios	Cód.	Acabado	DIMENSIONES (mm)			Uds.	Uds.	EAN	€
			A	B	C				
LLAVE EN BRUTO CILINDRO PANTHER	24198	-	-	-	-	1	20	8421461241986	1,16
LLAVE EN BRUTO PANTHER PA1	24196	-	-	-	-	1	20	8421461241962	1,40
LLAVE EN BRUTO PANTHER PA2	24197	-	-	-	-	1	20	8421461241979	1,40

Escudos Serie INOX OVAL



Fabricados en acero inoxidable. Indicado para perfil europeo. Incluye tornillos de montaje. Armazón interior protector. Varios grosores disponibles.



ESCUDO 15 MM ESPESOR

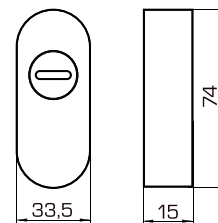

ESCUDO INOX 10 MM ESPESOR

ESCUDO INOX 8 MM ESPESOR

ESCUDO INOX 6 MM ESPESOR

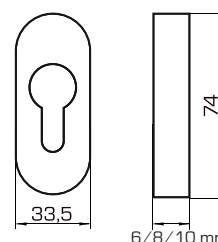

Serie ZAMAK

Fabricados en Zamak, ofrecen una gran resistencia. Indicado para perfil europeo. Incluye tornillos de soporte y bocallaves interior de acero de 4 mm de espesor. Alta resistencia antimordaza.



ESCUDO CIRCULAR ZAMAK SATIN NIQUEL



ESCUDO CIRCULAR ZAMAK DORADO

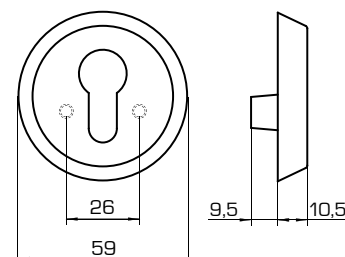

Serie LATÓN

Indicado para perfil europeo. Incluye tornillos de soporte y bocallaves interior de acero de 4 mm de espesor. Núcleo reforzado con placa antitaladro. Placa protectora endurecida en tambor. Embellecedor de acero giratorio antimordaza. Alta resistencia antiextracción.



ESCUDO CIRCULAR LATÓN SATIN NIQUEL

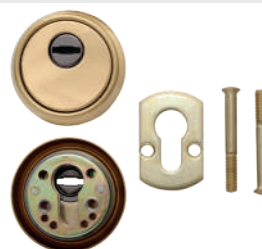

ESCUDO CIRCULAR LATÓN DORADO

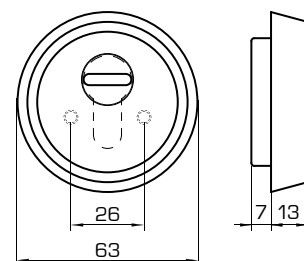

Serie	Modelo	Cód.	Acabado	DIMENSIONES ESPESOR (mm)	Uds.	Uds.	EAN	€
INOX OVAL	ESCUDO INOX 6 MM ESPESOR OVALADO	24502	INOX	6	1	50	8421461245021	8,42
INOX OVAL	ESCUDO INOX 8 MM ESPESOR OVALADO	24503	INOX	8	1	50	8421461245038	10,74
INOX OVAL	ESCUDO INOX 10 MM ESPESOR OVALADO	24504	INOX	10	1	50	8421461245045	13,79
INOX OVAL	ESCUDO INOX 15 MM ESPESOR OVALADO	24501	INOX	15	1	50	8421461245014	20,54
ZAMAK	ESCUDO CIRCULAR ZAMAK SATIN NIQUEL	24505	SATIN NIQUEL	10,5	1	50	8421461245052	9,58
ZAMAK	ESCUDO CIRCULAR ZAMAK DORADO	24506	DORADO	10,5	1	50	8421461245069	8,97
LATÓN	ESCUDO CIRCULAR LATÓN SATIN NIQUEL	24507	SATIN NIQUEL	13	1	50	8421461245076	12,08
LATÓN	ESCUDO CIRCULAR LATÓN DORADO	24508	DORADO	13	1	50	8421461245083	11,65

Guardian

Cerradura de seguridad invisible desde el exterior. Aumenta la protección contra robo al no poderse forzar desde afuera.

Fácil instalación en el interior de cualquier puerta de madera o metal mediante tornillos.

Instalación tanto en **horizontal como en vertical**.

Apertura y cierre sin necesidad de llave, **funciona mediante mando a distancia inalámbrico**.

Incluye 4 mandos inalámbricos con sistema de conversión digital. No pueden ser codificados ni duplicados.

Fabricada en **acero inoxidable** para una mayor durabilidad, con un diseño robusto.

Alimentación mediante 4 pilas AA 1,5V (no incluidas) + 1 pila 23A 12V (incluida).

Sistema de desbloqueo interior par casos de emergencia.

Alarma sonora para apertura y cierre.

Dispone de **circuito alternativo que se activa en caso de agotamiento de pilas y permite su apertura de emergencia**.



Apertura y cierre mediante mando a distancia inalámbrico



Cerradura electrónica invisible desde el exterior.

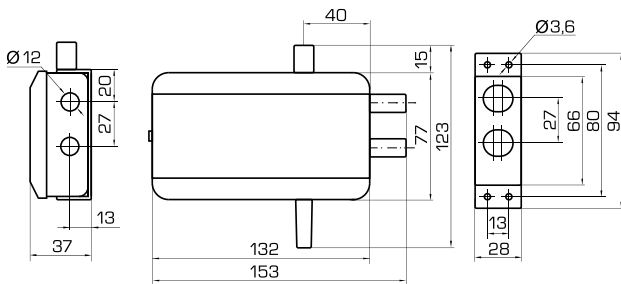

El producto incluye cuerpo principal de la cerradura, alojamiento de bulones, antena, 4 mandos a distancia, 1 pila de 12V, placa de anclaje y tornillería necesaria para su instalación.



Máxima seguridad.
2 bulones de Ø 12 mm



Acceso sin llave



Atractivo empaquetado



Funciona con 4 pilas AA 1,5V (no incluidas) + 1 pila 23A 12V (incluida)

Modelo	Cód.	Acabado	Uds.	Uds.	EAN	€
GUARDIAN	60711		1	10	8421461607119	164,70
Accesorios	Cód.	Acabado	Uds.	Uds.	EAN	€
MANDO INALÁMBRICO	60712		1	-	8421461607126	15,49

Classic Dragon

Para puertas de apertura izquierda o derecha.

5 llaves de puntos cilíndricas.

Longitud del cilindro exterior 50 mm.

Cilindro con **ranura fusible** para evitar el sistema de apertura por rotura.

5 pitones fabricados en **latón / acero inoxidable**.

Acabado **cromado / dorado**.

Incluye tornillería para instalar.

Reproducción de llaves sólo a través de distribuidores acreditados.

Anti-Taladro: elevada protección anti-taladro gracias a un pasador.

Anti-Bumping: elevada resistencia al sistema de apertura por percusión.

Anti-Ganzúa: elevada resistencia a la apertura mediante ganzúas.

Anti-Rotura: elevada protección con ranura fusible.

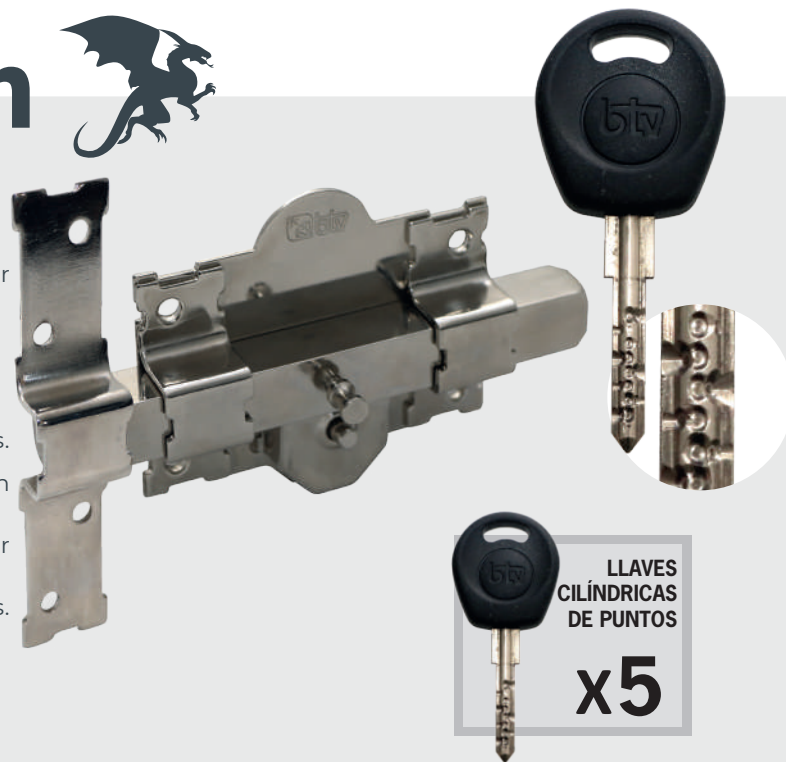

Cerradura de sobreponer con llave cilíndrica de puntos.

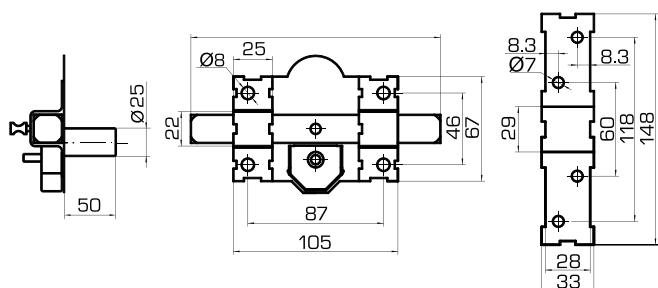

Acabado dorado



Acabado cromado



Atractivo empaquetado

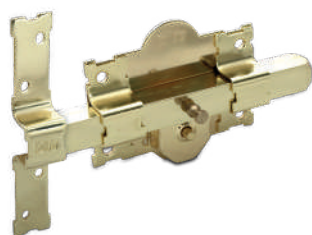







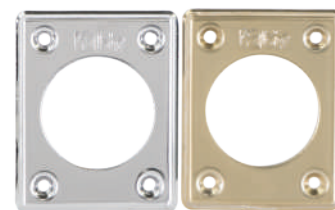





Dos acabados diferentes, dorado y cromado



Tarjeta de seguridad para reproducción de llaves, sólo a través de distribuidores acreditados



Escudo embellecedor a juego con el cilindro

	Modelo	Cód.	Acabado	DIMENSIONES (mm)	 Uds.	 Uds.	EAN	€
	CLASSIC DRAGON NK BOX	24000		50	1	10	8421461240002	46,97
	CLASSIC DRAGON LT BOX	24002		50	1	10	8421461240026	49,90
	Accesorios	Cód.	Acabado	DIMENSIONES (mm)	 Uds.	 Uds.	EAN	€
	CLASSIC DRAGON NK BLI	24001		50	1	10	8421461240019	49,90
	CLASSIC DRAGON LT BLI	24003		50	1	10	8421461240033	51,36
	Accesorios	Cód.	Acabado	DIMENSIONES (mm)	 Uds.	 Uds.	EAN	€
	LLAVE EN BRUTO CILINDRO DRAGON	24148	-	-	3	-	8421461241481	3,17

Classic

Para puertas de **apertura izquierda o derecha.**

5 llaves de puntos fabricadas en latón.

Longitud del cilindro exterior 50 / 70 mm.

Acabado **cromado / dorado.**

Los modelos 24012 a 24015 incluyen un cilindro adicional que se abre con las mismas llaves que el cerrojo.

Incluye la tornillería necesaria para su instalación.



Atractivo empaquetado en caja y blíster



Acabado dorado

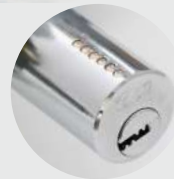

Acabado cromado



LLAVES DE PUNTOS x5

Cerradura de sobreponer con llave de puntos.

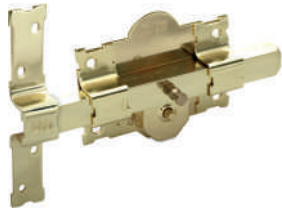
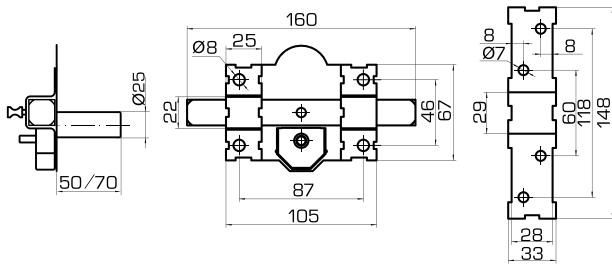

Dos acabados diferentes, cromado y dorado.



Incluye cadena de seguridad en los modelos 24004 - 24009



24013 - Classic + Cilindro Classic 60 (30-30)

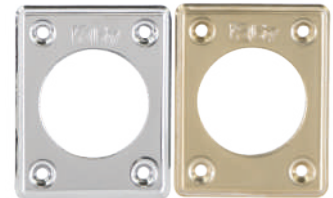

Escudo embellecedor a juego con el cilindro

Modelo	Cód.	Acabado	DIMENSIONES DE CILINDRO	DIMENSIONES DE CILINDRO EXTRA	Uds.	Uds.	EAN	€
CLASSIC CR BOX	24004		50 MM	-	1	10	8421461240040	32,03
CLASSIC CR BOX	24006		70 MM	-	1	10	8421461240064	33,73
CLASSIC DO BOX	24008		50 MM	-	1	10	8421461240088	30,74
CLASSIC LLAVES IGUALES A1 BOX	24010		50 MM	-	1	10	8421461240101	29,46
CLASSIC LLAVES IGUALES A2 BOX	24011		50 MM	-	1	10	8421461240118	29,46
CLASSIC + CILINDRO CLASSIC BOX	24012		50 MM	60 (30-30)	1	10	8421461240125	39,71
CLASSIC + CILINDRO CLASSIC BOX	24014		50 MM	70 (30-40)	1	10	8421461240149	40,99

Modelo	Cód.	Acabado	DIMENSIONES DE CILINDRO	DIMENSIONES DE CILINDRO EXTRA	Uds.	Uds.	Uds.	EAN	€
CLASSIC CR BLÍSTER	24005		50 MM	-	1	2	8	8421461240057	33,67
CLASSIC CR BLÍSTER	24007		70 MM	-	1	2	8	8421461240071	35,38
CLASSIC DO BLÍSTER	24009		50 MM	-	1	2	8	8421461240095	32,33
CLASSIC + CILINDRO CLASSIC BLÍSTER	24013		50 MM	60 (30-30)	1	2	8	8421461240132	41,42
CLASSIC + CILINDRO CLASSIC BLÍSTER	24015		50 MM	70(30-40)	1	2	8	8421461240156	41,42

Accesorios	Cód.	Acabado	DIMENSIONES DE CILINDRO	DIMENSIONES DE CILINDRO EXTRA	Uds.	Uds.	EAN	€
LLAVE EN BRUTO CERROJO PUNTOS	24029	-	-	-	1	20	8421461240293	1,46

Line

Para puertas de **apertura izquierda o derecha**.

5 llaves de puntos fabricadas en latón.

Longitud del cilindro exterior 50 mm.

Fabricado en **acero**.

Acabado **cromado o pintura epoxi**.

Incluye la tornillería necesaria para su instalación.

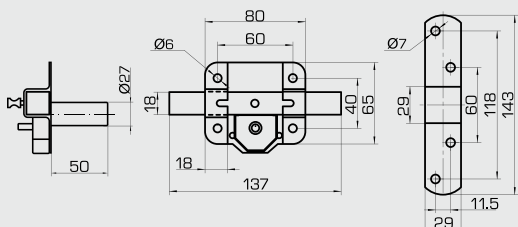

Cylinder detail



Escudo embellecedor a juego con el cilindro



LLAVES DE PUNTOS x5

Modelo	Cód.	Acabado	DIMENSIONES DE CILINDRO	Uds.	Uds.	EAN	€
LINE CROMADO	24035	+ CILINDRO NÍQUEL	50 MM	1	10	8421461240354	22,57
LINE NEGRO	24036	+ CILINDRO NÍQUEL	50 MM	1	10	8421461240361	22,08

ACCESORIOS	Cód.	Acabado	DIMENSIONES DE CILINDRO	Uds.	Uds.	EAN	€
LLAVE EN BRUTO CERROJO PUNTOS	24029	-	-	1	20	8421461240293	1,46

Star

El cerrojo más **discreto desde el exterior**: sólo queda un agujero de diámetro 9 mm a la vista, que se puede disimular con un tapecito incluido.

Para puertas de **apertura izquierda o derecha**.

5 llaves tripala con guía.

Diseño compacto.

Acabado **cromado**.

Fabricado en **acero**.

Incluye tornillería para su instalación.

Para puertas con espesor máximo de 50 mm.

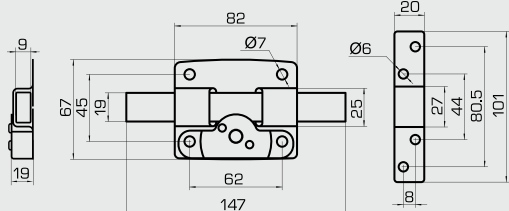

Empaquetado en caja o blíster



5 llaves tripala con guía



Escudo embellecedor a juego con el cilindro.



LLAVES TRIPALA CON GUÍA x5

Modelo	Cód.	Acabado	Uds.	Uds.	EAN	€
STAR BOX	24030		1	10	8421461240309	18,48

Modelo	Cód.	Acabado	Uds.	Uds.	Uds.	EAN	€
STAR BLÍSTER	24031		1	2	8	8421461240316	19,95

Accesorios	Cód.	Acabado	Uds.	Uds.	EAN	€
LLAVE EN BRUTO CERROJO STAR	24034		1	20	8421461240347	1,34

Garnet

Para puertas de **apertura izquierda o derecha**.

5 llaves de puntos fabricadas en latón.

Longitud del cilindro exterior 50 mm.

Fabricado en **acero**.

Acabado en pintura epoxi **dorada o negra**.

Picaporte y palanca con acabado cromado.

Incluye la tornillería necesaria para su instalación.

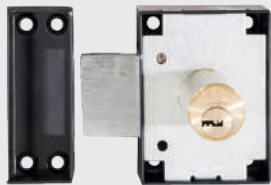
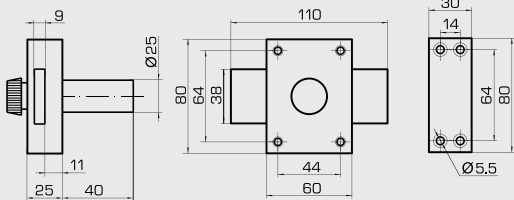

2 acabados disponibles en pintura epoxi: dorado y negro



Escudo embelecador a juego con el cilindro



LLAVES DE PUNTOS
x5

	Modelo	Cód.	Acabado	DIMENSIONES DE CILINDRO	 Uds.	 Uds.	EAN	€
	GARNET NEGRO	24040	 + CILINDRO NIQUELADO	50 MM	1	10	8421461240408	19,40
	GARNET ORO	24041	 + CILINDRO LATÓN	50 MM	1	10	8421461240415	19,09
	Accesorios	Cód.	Acabado	DIMENSIONES DE CILINDRO	 Uds.	 Uds.	EAN	€
	LLAVE EN BRUTO CERROJO GARNET	24045	-	-	1	20	8421461240453	1,46

Topaz

Para puertas de **apertura izquierda o derecha**.

5 llaves de puntos fabricadas en latón.

Longitud del cilindro exterior 40 mm.

6 pitones en cilindro exterior.

Fabricado en **acero**.

Acabado en pintura epoxi **dorada o negra**.

Picaporte y palanca con acabado cromado.

Incluye la tornillería necesaria para su instalación.

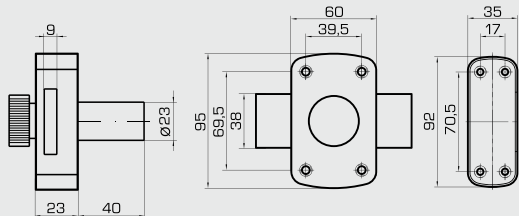

Vista del cilindro



Escudo embelecador a juego con el cilindro



LLAVES DE PUNTOS
x5

	Modelo	Cód.	Acabado	DIMENSIONES DE CILINDRO	 Uds.	 Uds.	EAN	€
	TOPAZ NEGRO	24050	 + CILINDRO NIQUELADO	40 MM	1	10	8421461240507	19,40
	TOPAZ ORO	24051	 + CILINDRO LATÓN	40 MM	1	10	8421461240293	19,09
	Accesorios	Cód.	Acabado	DIMENSIONES DE CILINDRO	 Uds.	 Uds.	EAN	€
	LLAVE EN BRUTO CERROJO PUNTOS	24029	-	-	1	20	8421461240293	1,46

Onix

2 modelos disponibles, para puertas de apertura derecha o izquierda.

5 llaves de puntos fabricadas en latón.

Longitud del cilindro exterior 48.5 mm.

Fabricado en acero, acabado en pintura epoxi negro, dorado o marrón.

Picaporte y palanca con acabado satinado.

4 bulones Ø 15 mm + resbalón.

Incluye tornillería para su instalación.



LLAVES DE PUNTOS x5

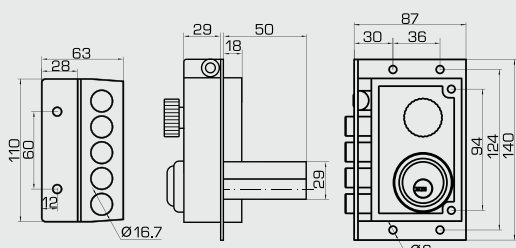

Esquema apertura izquierda

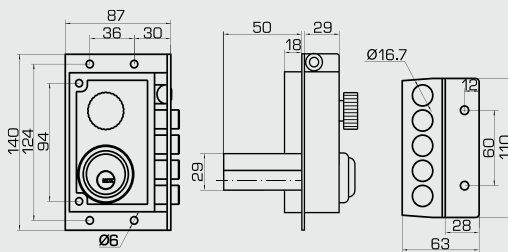

Esquema apertura derecha



Atractivo empaquetado







Modelo disponible para puertas de apertura derecha e izquierda

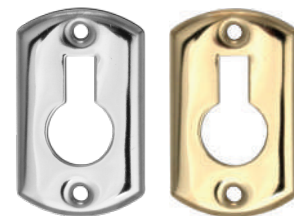

Incluye rodillo de guía



Escudo embellecedor a juego con el cilindro

	Modelo	Cód.	Apertura	Acabado	Dimensiones de cilindro	 Uds.	 Uds.	EAN	€
	ONIX NEGRO APERTURA DERECHA	24055	DERECHA	 + CILINDRO NIQUELADO	48.5 MM	1	10	8421461240552	31,15
	ONIX NEGRO APERTURA IZQUIERDA	24056	IZQUIERDA	 + CILINDRO NIQUELADO	48.5 MM	1	10	8421461240569	31,15
	ONIX MARRÓN APERTURA DERECHA	24057	DERECHA	 + CILINDRO NIQUELADO	48.5 MM	1	10	8421461240576	31,15
	ONIX MARRÓN APERTURA IZQUIERDA	24058	IZQUIERDA	 + CILINDRO NIQUELADO	48.5 MM	1	10	8421461240583	31,15
	ONIX DORADO APERTURA DERECHA	24059	DERECHA	 + CILINDRO DORADO	48.5 MM	1	10	8421461240590	31,15
	ONIX DORADO APERTURA IZQUIERDA	24060	IZQUIERDA	 + CILINDRO DORADO	48.5 MM	1	10	8421461240606	31,15
	Accesorios	Cód.	Aperutra	Acabado	Dimensiones de cilindro	 Uds.	 Uds.	EAN	€
	LLAVE EN BRUTO ONIX	24198	-	-	-	1	20	8421461241986	1,16

Presentación punto de venta

Atractivos empaquetados para góndolas y lineales



Expositores de cerraduras Guardian para establecimientos

Portal de atención al cliente

BTV pone a disposición de sus clientes el nuevo PORTAL DE ATENCIÓN AL CLIENTE, desde donde podrán gestionar devoluciones de productos y solucionar problemas de una manera sencilla, cómoda e intuitiva.

incidencias.btv.es

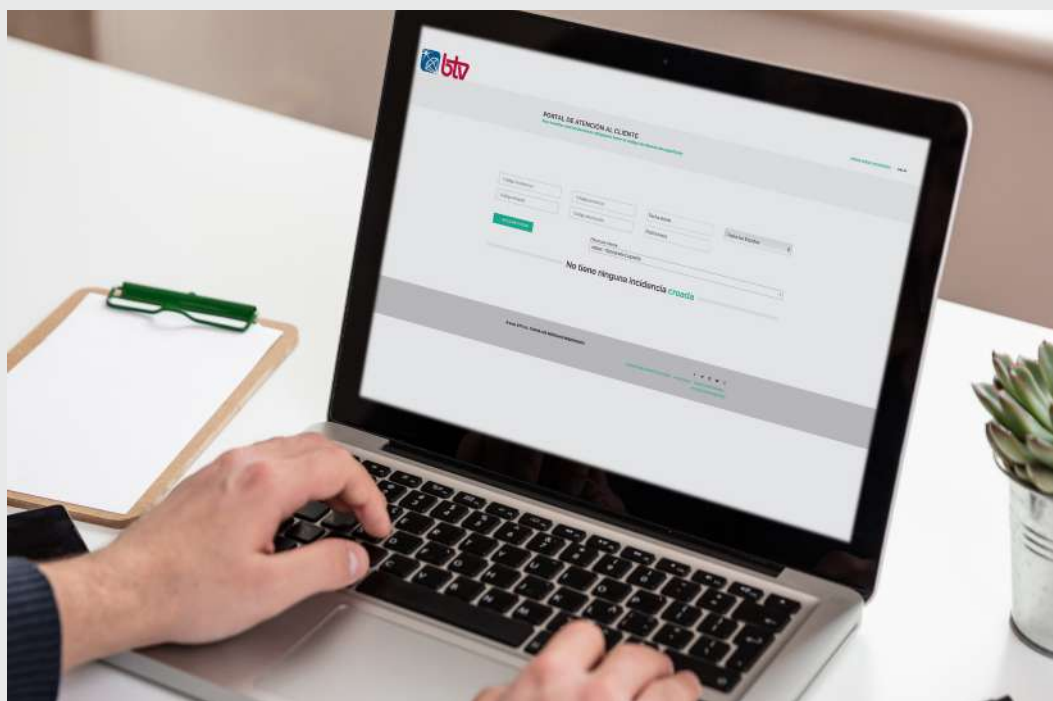
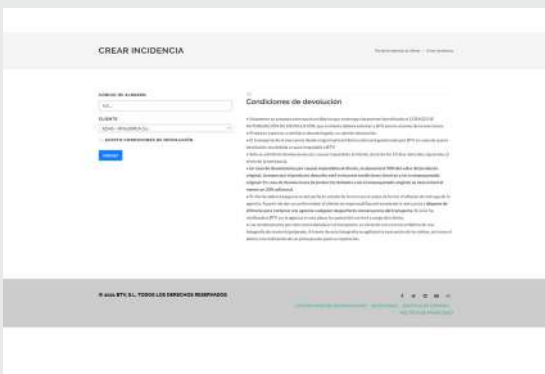

Consejos para una mejor conservación del buzón



Los buzones deben ser limpiados periódicamente para su correcto mantenimiento. El proceso debe ser más meticuloso y frecuente si se trata de buzones exteriores, expuestos a la intemperie y ambientes salinos (humedad, corrosión costera, etc). La garantía no cubrirá incidencias causadas por la corrosión, fruto de un mal mantenimiento del producto.

La limpieza de buzones fabricados en acero inoxidable y aluminio deberá realizarse con productos específicos para este tipo de material. En cas de duda, consulte con el departamento de atención al cliente.

Condiciones generales de venta catálogo Buzones 2022

TARIFAS Y PAGOS

- Todos los precios indicados son por unidad, IVA no incluido.
- Los retrasos en el pago sobre la fecha de vencimiento acordada, tendrán un recargo por tipo de interés del 0,75% mensual (9% anual).
- OFERTA PEDIDOS ON LINE PORTAL BTV: Los pedidos que el cliente envíe a través del Portal de Clientes de BTV, disfrutarán de un 2% de descuento adicional sobre el neto del pedido (con un límite máximo de 60,00 €).

PORTES

- Los portes serán pagados hasta la puerta del cliente a nivel de suelo, por pedidos superiores a los siguientes valores netos de la factura, según zonas:

España (peníns.):	200,00€
Ceuta y Melilla:	900,00€ (gastos en destino a cargo del cliente).
Baleares:	300,00€
Canarias:	900,00€ (gastos en destino a cargo del cliente).
Portugal:	500,00€
Andorra:	900,00€ (gastos en destino a cargo del cliente).

**Otros destinos, consultar al departamento comercial

- En caso de no superar la franquicia de porte, el envío se realizará a porte debido o bien se cargarán en factura los gastos correspondientes a portes. En concreto para envíos a España (península), se cargarán los siguientes importes fijos:

Hasta 200€: 13,00€

Baleares: 22,00 € de 0 hasta 300 € de pedido

Canarias: 45,00€ de 0 hasta 300 € de pedido
55,00€ más de 300 hasta 600 € de pedido
66,00€ más de 600 hasta 900 € de pedido
DUA de exportación incluido en el porte, gastos en destino a cargo del cliente.

Andorra: 49,00 € de 0 hasta 400€ de pedido
52,00 € más de 400 hasta 900€ de pedido
DUA de exportación incluido en el porte, gastos en destino a cargo del cliente.

Ceuta/Melilla: 39,00€ de 0 hasta 400€ de pedido
49,00€ más de 400 hasta 900€ de pedido
DUA de exportación incluido en el porte, gastos en destino a cargo del cliente.

Portugal: 23,00€ de 0 hasta 300€ de pedido
32,00€ más de 300 hasta 500€ de pedido

PEDIDOS MÍNIMOS

- BTV NO establece un importe mínimo por pedido.

ENTREGAS

- Las entregas de mercancía se realizan hasta la puerta del cliente a pie de calle (nivel de suelo).
- En el momento de la entrega debe revisarse la mercancía.

En caso de haber daños externos visibles, se anotarán en el abarón de entrega en presencia del repartidor. Estas anotaciones tienen que describir el daño concreto detectado en el embalaje.

- El cliente dispone de 24 horas a partir de la entrega para informar de daños ocultos que no hayan sido detectados en la recepción por no estar visibles en el embalaje. La reclamación se hará vía portal de incidencias de BTV (incidencias.btv.es), proporcionando fotos tanto de la mercancía dañada como del embalaje completo, incluida la etiqueta del transporte.

DEVOLUCIONES

- Para gestionar cualquier incidencia relacionada con un producto de manera ágil y rápida, BTV ofrece su portal **incidencias.btv.es**, donde de una manera sencilla y cómoda podrá gestionar su problema o devolución.
- Solamente se aceptará mercancía en fábrica que contenga claramente identificado el CÓDIGO DE AUTORIZACIÓN DE DEVOLUCIÓN, que el cliente deberá solicitar a BTV previo al envío de la mercancía.
- Todo producto devuelto debera tener su embalaje original o en su defecto estar convenientemente embalado para evitar posibles desperfectos durante su transporte. Todo aquel producto que presente daños debidos a un embalaje insuficiente, no será recepcionado por parte de BTV.
- Producto especial, a medida o descatalogado, no admite devolución.
- El transporte de la mercancía desde origen hasta la fábrica sólo será gestionado por BTV en caso de que la devolución sea debida a causa imputable a BTV.
- Sólo se admitirán devoluciones por causas imputables al cliente, durante los 15 días naturales siguientes al envío de la mercancía.
- En caso de devoluciones por causas imputables al cliente, se abonará el 90% del valor del producto original, siempre que el producto devuelto esté en buenas condiciones técnicas y en su empaquetado original.

MODIFICACIONES DEL PRODUCTO

Con el objetivo de la mejora continua, la empresa se reserva el derecho de modificar en cualquier momento cualquiera de las características técnicas o apariencia estética de sus productos. Las características que se reflejan en el catálogo tienen carácter ilustrativo, y no constituyen un contrato de obligado cumplimiento. Por tanto, cualquier esquema, figura, dimensiones, pesos y otras informaciones de los catálogos, solo constituirán una obligación si así se ha acordado por escrito.

Central y fábrica Zaragoza (España)

Ctra. Nacional II, Km. 333
Polígono industrial BTV-Alfindén
50171 La Puebla de Alfindén
(Zaragoza) España

Teléfonos: 976 108 088 / 615 072 531

Consultas departamento comercial:

616 996 303 (no pedidos) 

serviciotecnico.btv.es

btv@btv.es

www.btv.es