

BUZONES DE COMUNIDAD

2022



CON PRECIOS
IVA NO INCLUIDO

Ejemplar para distribuidor.

Pictogramas

SISTEMA DE APERTURA DEL BUZÓN



CAPACIDAD DEL BUZÓN







NORMA EUROPEA



EL BUZÓN CUMPLE CON LA NORMA EUROPEA EN-13724

RESISTENCIA A LA CORROSIÓN

La Norma UNE-EN13724 se apoya en la Norma UNE-EN1670 de Herrajes para la edificación para establecer unos grados de resistencia a la corrosión. Esta norma clasifica la resistencia a la corrosión en 4 grados que varían desde una exposición suave en ambientes interiores habitualmente secos hasta una exposición muy severa en ambientes muy contaminados. Arregui ha realizado los ensayos según dice la Norma y ha indicado en cada referencia de buzones de exterior su grado de resistencia a la corrosión:

CLASIFICACIÓN	RESISTENCIA	ACONSEJADO EN:
Grado 1 	Baja resistencia	Ambientes normalmente secos.
Grado 2 	Moderada resistencia	Ambientes que a veces son húmedos (la mayoría de zonas rurales o urbanas).
Grado 3 	Alta resistencia	Ambientes frecuentemente húmedos y/o sujetos a una ligera contaminación.
Grado 4 	Muy alta resistencia	Ambientes en situaciones de mucha contaminación tales como las sometidas a una combinación de contaminación industrial y marina.



SOCIOS DE



ASOCIACIÓN DE
FABRICANTES DE
BRICOLAJE Y FERRETERÍA



CLUSTER DEL EQUIPAMIENTO,
MADERA Y DISEÑO
DEL PAÍS VASCO

Normativa aplicable a los buzones de correo



Los BUZONES ARREGUI ante la NORMA UNE EN 13724

Arregui dispone de una completa gama de buzones de correo que se sirven conforme a la norma UNE EN 13724, y que se han documentado en este catálogo con el símbolo EN 13724 

Resumen de la NORMA UNE EN 13724

En Julio de 1998, se publicó en España la Ley 24/1998 del Servicio Postal, la cual se desarrolló posteriormente en un Reglamento, publicado en Diciembre de 1999 en el Real Decreto 1829/1999, de gran importancia, porque:

1. Deroga toda la normativa postal existente desde el año 1964, incluida aquella que afectaba a las medidas de los buzones.
2. Establece que los buzones deberán tener las características que se establezcan en el sector postal, de acuerdo al espíritu de la Directiva 97/67/CE (art. 34.1).
3. Obliga a la colocación de 1 buzón extra para devoluciones (el buzón del cartero) en todas las viviendas de propiedad horizontal (pisos) (art. 34.2).
4. Los buzones deberán estar numerados, a partir del segundo buzón (siendo el primero para Cartero), debiendo situarse correlativamente a contar de izquierda a derecha y de arriba abajo, ordenados por pisos y puertas.

En Noviembre de 2002, se aprueba en el CEN (Comité Europeo de Normalización) la norma sobre buzones EN 13724, publicada posteriormente en 2003 en todos los países europeos, derogando todas las normativas existentes hasta ese momento.

En España, Aenor publicó esta norma con la referencia UNE-EN 13724, el 30 de Mayo de 2003. Su aparición en el BOE nº 205 tuvo lugar el 27 de Agosto de 2003. Diez años más tarde, el 20 de Noviembre de 2013, AENOR publicó una revisión de la norma, con pequeños cambios.

La norma se convierte así en el único referente en buzones de correo.

No existe en la actualidad una norma aplicable a buzones de paquetería.

Medidas de los buzones

La norma no marca unas medidas de buzón, sino unos parámetros para calcularlas:

- En el buzón debe tener cabida el sobre llamado C-4, de medidas 324 x 229 mm. Llenando ese sobre de hojas A-4 con un espesor de 24 mm, debe ser posible introducirlo en el buzón y retirarlo sin dañarlo.
- Debe ser posible alojar en el buzón correspondencia que sume 40 mm de grosor, quedando ésta a, al menos, 5 mm de distancia del extremo de la rampa de seguridad. Estos parámetros ayudan a determinar la altura mínima que debe tener el buzón.
- La boca (o abertura) del buzón debe tener una altura de 30 a 45 mm y una anchura de:
 - 325 a 400 mm, si es un buzón revistero en anchura.
 - 230 a 280 mm, si es un buzón revistero en profundidad.

Requisitos de los buzones

- **Confidencialidad:** el buzón no debe tener ventana para visión al interior.
- **Resistencia a la corrosión:** los buzones de exterior, los buzones de doble acceso y los bocacartas (es decir, todos los buzones menos los de interior) deben someterse a un ensayo de niebla salina y soportarlo al menos durante 96 horas.
- **Resistencia a la penetración de agua:** los buzones de exterior, los buzones de doble acceso y los bocacartas (es decir, todos los buzones menos los de interior) deben superar una prueba de lluvia en la que, durante 10 minutos, se exponen los buzones a un flujo de agua de 16 litros, y el volumen de agua penetrada no debe superar 1 cm cúbico.
- **Seguridad contra el robo:** son varios los requisitos que se exigen en esta materia:
 1. Rampa de seguridad: la boca del buzón debe incorporar un plano inclinado, de al menos 15 mm de fondo, que dificulte la entrada de la mano por la boca. Estará inclinada hacia arriba en los buzones horizontales, y hacia abajo en los verticales.
 2. Resistencia a tirones externos: la puerta del buzón debe poder soportar un tirón de una fuerza de 150 N para alcanzar el Grado 1 de seguridad o de 220 N para alcanzar el Grado 2 de seguridad.
 3. Cerradura: la cerradura debe tener al menos 200 combinaciones reales distintas para alcanzar el Grado 1 de seguridad y al menos 500 para alcanzar el Grado 2.
 4. En el caso de los bocacartas, una vez instalados, no debe ser posible quitar las fijaciones (tirafondos, tornillos o similar) desde el exterior.

Colocación de los buzones

- En el caso de los buzones individuales (por ej. buzones de exterior, bocacartas...), la línea central de la abertura (boca) debe estar a una altura entre 70 y 170 cm medida desde el nivel del suelo, por el lado por el que se entrega la correspondencia.
- Si se trata de agrupaciones de buzones, las líneas de las bocas deben estar entre 60 y 180 cm del suelo.
- Un bocacartas no se debe fijar a menos de 40 cm de la cerradura de la puerta, a no ser que exista una cerradura auxiliar más lejos, o que la puerta pueda cerrarse desde dentro con una llave extraíble.
- Si la distancia entre un bocacartas y el nivel de depósito de la correspondencia es mayor a 68 cm, la altura de la boca del bocacartas puede llegar a 40 mm y no necesita rampa de seguridad.

Guía para la elección de tu buzón de correo

Paso 1 | Elige el formato de buzón

- **BUZONES DE CORREO HORIZONTALES** (pág. 16 a 35):
Su fondo varía entre 25 y 38 cms. Permite agrupar un gran nº de buzones ocupando poca superficie de pared.
- **BUZONES DE CORREO VERTICALES** (pág. 36 a 49):
Su fondo varía entre 9 y 12 cms. Este formato es adecuado para portales con un número reducido de vecinos ya que requieren de mayor espacio. Existe también una gama especial (pag. 42 a 45) que ocupando poco espacio permite agrupar numerosos buzones.

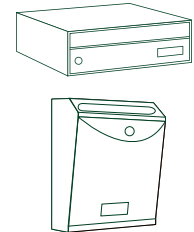

Paso 2 | ¿Dónde vas a instalarlos?

Elige el buzón que disponga de las características adecuadas en función de dónde decidas instalarlos:

- **BUZONES PARA EXTERIOR E INTERIOR** (pág. 16 a 27 / 36 a 41):
Disponen de tapa de boca frontal que resguarda el interior del buzón por lo que pueden ser colocados tanto en el interior como en el exterior de las viviendas. Fabricados en materiales resistentes a la corrosión: aluminio, acero inoxidable y acero galvanizado.
Arregui recomienda la colocación de las agrupaciones de buzones en lugares cubiertos y al resguardo de la lluvia. Para entornos costeros o industriales, o zonas de alta humedad, Arregui recomienda la instalación de buzones fabricados enteramente en aluminio debido a su elevada resistencia anticorrosiva.
- **BUZONES PARA INTERIOR** (pág. 28 a 35 / 42 a 49):
No protegen de la penetración del agua, por lo que son adecuados solo para interiores.
- **BCP** (pág. 50 a 53):
Las viviendas aisladas o entornos diseminados, entornos de gran desarrollo de construcción y mínima densidad de población, urbanizaciones, mercados, etc., están obligados a instalar Buzones Concentrados Pluridomiciliarios para poder seguir recibiendo la correspondencia. Fabricados con materiales resistentes a la corrosión.
- **BUZONES DE DOBLE ACCESO** (pág. 54 a 59):
Disponen de tapa de boca frontal y puerta por el lado opuesto. Permiten depositar la correspondencia desde el exterior del edificio y recogerlo desde el interior, evitando la entrada de personas ajenas a la comunidad.



Paso 3 | Elige el modo de instalación y los complementos adecuados

En función del modo de instalación que selecciones para los buzones elige el complemento más adecuado.

- **SI LOS BUZONES VAN EMPOTRADOS:**
El complemento adecuado es un TAPAJUNTAS.
- **SI LOS BUZONES SON AUTOPORTANTES:**
Los complementos adecuados son ENVOLVENTES, SOPORTES y MESAS.
- **SI LOS BUZONES VAN FIJADOS A PARED:**
El complemento adecuado es un ENVOLVENTE.
- **SI LOS BUZONES VAN INSTALADOS EN EXTERIORES:**
Los complementos adecuados son ENVOLVENTE + SOPORTES + TEJADO.

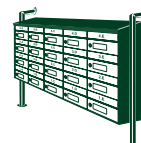





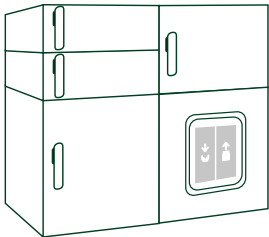
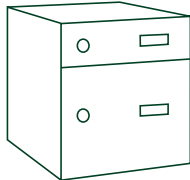
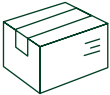
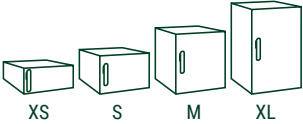
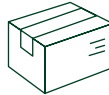

Paso 4 | Elige los colores que desees

Todos los modelos de buzones se ofrecen en diversos acabados. Arregui dispone de una extensa carta de colores disponible para los buzones metálicos. Elige el color o colores que mejor se adapten a la decoración del portal o entorno en el que instalarás los buzones.

Guía para la elección de tu buzón de paquetería

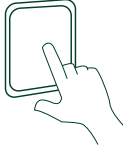
Los buzones de paquetería son la solución perfecta para la entrega de las compras online.

	<p>UNIVERS DISPLAY</p> 	<p>UNIVERS EASY</p> 
<p>Tipo de uso</p>	<p>Compartido 1 buzón = varios usuarios</p>	<p>Privativo 1 buzón = 1 usuario</p>
<p>Para recibir...</p>	<p>• Paquetes</p> <p>Para paquetes XS, S, M, XL</p> <p>✓  </p>	<p>Para paquetes S (máx. 27,5 x 21,8 x 37,5 cm).</p> <p>✓ </p>
<p>• Cartas</p>	<p>✓  </p> <p>En combinación con buzones de correo UNIVERS</p>	<p>✓ </p> <p>Para correo tamaño DIN-A4</p>
<p>Sistema de apertura</p>	<p>Mediante código en pantalla táctil </p>	<p>Llave </p>

Índice

Buzones de paquetería

UNIVERS
DISPLAY

Pag. 10

UNIVERS
EASY

Pag. 12



Buzones de correo

BUZONES HORIZONTALES

BIGEN

Pag. 16



UNIVERS

Pag. 18



HABITAT

Pag. 20



MILENIO

Pag. 22

EN BATERÍAS



INFINITY

Pag. 24

EN BATERÍAS



TECNUM

Pag. 26



FRONT

Pag. 28

EN BATERÍAS

FUTURE
ANTIVANDÁLICO

Pag. 30



ADAPTA

Pag. 32

EN BATERÍAS

NUEVO FONDO

MIRA
FLAT

Pag. 34



BUZONES VERTICALES

HABITAT

Pag. 36



MILENIO

Pag. 38



INFINITY

Pag. 40



LIBRO

Pag. 42

EN BATERÍAS



FRONT

Pag. 44

EN BATERÍAS



FUTURE

Pag. 46



MIRA

Pag. 48



Índice

BUZONES PLURIDOMICILIARIOS

BCP DE APERTURA CENTRALIZADA



Pag. 50

AGRO



Pag. 52

URBIS



Pag. 53

BUZONES DE DOBLE ACCESO

UNIK

Pag. 54



EVOLUTION DOBLE

Pag. 56



HABITAT DOBLE

Pag. 57



MILENIO DOBLE EXTENSIBLE

Pag. 58



TECNUM DOBLE

Pag. 59



Complementos

UNIÓN DE BUZONES

Pag. 63



COLORES

Pag. 63



GRABACIÓN

Pag. 64



TAPAJUNTAS

Pag. 65

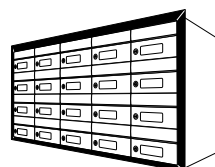

ENVOLVENTES

Pag. 66



SOPORTES

Pag. 68

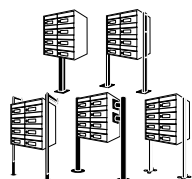

ZÓCALO

Pag. 70

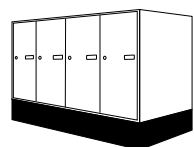

MESA FLAT

Pag. 71

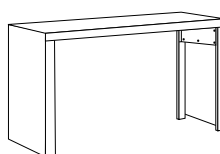

BANDEJAS

Pag. 72

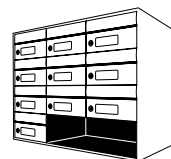

PANEL DE ANUNCIOS

Pag. 73



TEJADO

Pag. 73



Índice

Zonas Comunes

SEÑALIZACIÓN

PLACAS DE INOXIDABLE Pag. 74



PLACAS DE ALUMINIO Pag. 75



PLACAS DE METACRILATO Pag. 75



NÚMEROS Y LETRAS DE ACERO INOXIDABLE Pag. 76

7F

NÚMEROS Y LETRAS DE ALUMINIO Pag. 77



NÚMEROS Y LETRAS ALUMINIO SANDWICH Pag. 78



NEW

VARIOS

ESPEJOS SEGURIDAD Pag. 79



PANELES DE ANUNCIOS Pag. 80



CESTAS PUBLICIDAD Pag. 81



PAPELERAS MURALES Pag. 82



CENICERO GEO Pag. 82



Repuestos

SET DE CERRADURAS Pag. 84



TARJETEROS DE PLÁSTICO Pag. 84



REPUESTOS CERRADURAS Pag. 85



Tablas de medidas

Pag. 86

Buzones de paquetería



Buzones de Paquetería | Para viviendas, oficinas y colectividades

UNIVERS DISPLAY

Los buzones UNIVERS DISPLAY son la solución más versátil para **recibir los paquetes de forma segura.**

Se pueden combinar en una misma agrupación con los buzones de correo UNIVERS.

NEW

- Buzón de paquetería inteligente para compartir entre varios usuarios.



Ventajas:

- **Permite la entrega universal.**
Utiliza un sistema abierto que permite al repartidor elegir el destinatario de la lista que se le presenta. El destinatario utiliza su código personal para la recogida.
- **Elimina la barrera digital.**
Es fácil de usar para todos, porque **no es necesario el uso de teléfonos móviles ni el registro previo en una web.**
- **Sostenible.**
Su consumo energético es muy bajo y no utiliza recursos en internet. Al evitar las entregas fallidas contribuye a la reducción de la huella de carbono.
- **Favorece la economía circular.**
Los buzones son compartidos por los destinatarios y utilizados por todos los repartidores, incluido el comercio local. Las necesidades de mantenimiento son mínimas, pero ante cualquier incidencia eventual dispone de un protocolo para el servicio técnico.
- **Es accesible para personas con movilidad reducida.**
Cada destinatario elige si prefiere la entrega solo en buzones que estén por debajo de 1,4 m.
- **Protege la privacidad.**
Cada destinatario elige si mostrar su nombre, o solo su piso y puerta.
- **Es de libre uso.**
Cada destinatario elige si acepta que le realicen entregas en los buzones, o prefiere la entrega en mano.
- **Es inteligente.**
El Administrador puede solucionar problemas prácticos, como que un paquete lleve demasiado tiempo sin recogerse, o las altas y bajas de usuarios.
- **Combinable con buzones de correo Univers.**
Los buzones de paquetería Univers Display pueden combinarse en una misma agrupación con buzones de correo modelo Univers, para solucionar la entrega de paquetes y correo en una misma agrupación.

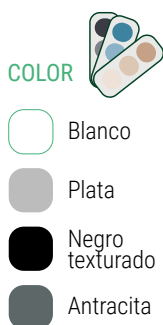

DATOS TÉCNICOS

Colocación	En interiores o exteriores cubiertos (en exteriores cubiertos, solo en color blanco o plata para evitar sobrecalentamiento del sistema)
Material	Acero galvanizado
Alimentación	Conexión a red eléctrica 220/240V
Humedad máx.	90%

PANTALLA PARA EXTERIOR

PANTALLA PARA INTERIOR

	PANTALLA PARA EXTERIOR	PANTALLA PARA INTERIOR
Ref.	U4100-E	U4100
Luminosidad	800 lúmenes	300 lúmenes
Temperatura máx.	-20°C a 70°C	-10°C a 60°C
Lámina de filtro UV (ultravioleta)	Sí	-
Sensor de temperatura interior / sistema de ventilación	Sí	-

Buzones de Paquetería | Para viviendas, oficinas y colectividades



Agrupación de buzones de paquetería UNVERS DISPLAY para instalación a pared



Agrupación de buzones de paquetería UNVERS DISPLAY y buzones de correo UNVERS para instalación a suelo, sobre zócalo

UNIVERS DISPLAY Buzones de paquetería

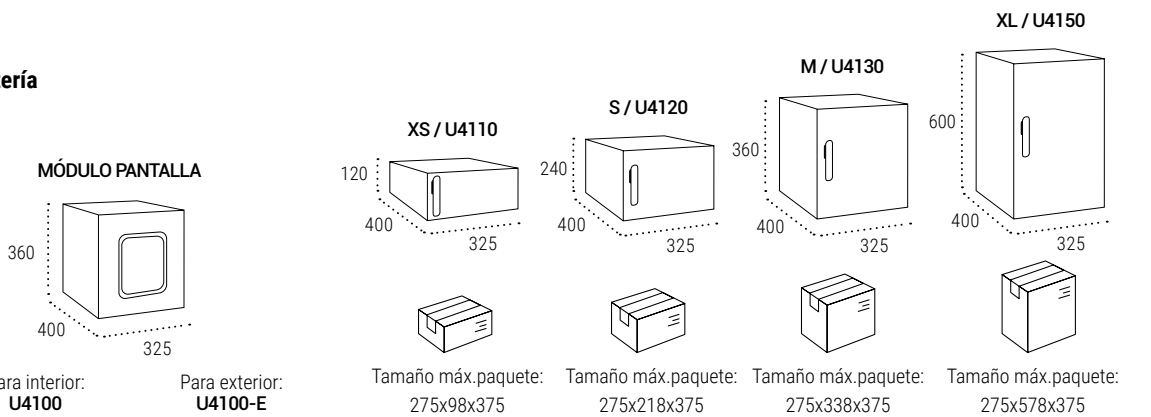

Medidas en mm.	Para interior: U4100	Para exterior: U4100-E	Tamaño máx.paquete: 275x98x375	Tamaño máx.paquete: 275x218x375	Tamaño máx.paquete: 275x338x375	Tamaño máx.paquete: 275x578x375
Cuerpo y frente BLANCO	U4101	U4101-E	U4111	U4121	U4131	U4151
Cuerpo y frente PLATA	U4102	U4102-E	U4112	U4122	U4132	U4152
Cuerpo y frente NEGRO	U4104	U4104-E	U4114	U4124	U4134	U4154
Cuerpo y frente ANTRACITA	U4106	U4106-E	U4116	U4126	U4136	U4156
Cuerpo NEGRO y frente INOX	U4105 1.427,50€	U4105-E 1.827,50€	U4115 182,50€	U4125 215,00€	U4135 247,50€	U4155 312,50€
Cuerpo y frente COLOR A ELEGIR (pág. 63)	U4109 1.408,00€	U4109-E 1.808,00€	U4119 176,00€	U4129 202,00€	U4139 228,00€	U4159 280,00€

COMPLEMENTE SU BUZÓN CON...

GRABACIÓN DE BUZONES pág. 64	GRABACIÓN DE AGRUPACIÓN pág. 64	ENVOLVENTES pág. 66	SOPORTES pág. 70	MESA pág. 71	TAPAJUNTAS pág. 65	ZÓCALO pág. 70
---------------------------------	------------------------------------	------------------------	---------------------	-----------------	-----------------------	-------------------

Buzones de Paquetería y Correo | Para viviendas, oficinas y colectividades

UNIVERS EASY

PAQUETERÍA + CORREO

La solución más sencilla.

Cada vecino dispone de un buzón de correo y un buzón de paquetería propio.

Ideal para comunidades pequeñas.



USO PRIVADO:
1 BUZÓN POR USUARIO



- **Uso privado:**
1 buzón por usuario
- Sistema de apertura mediante llave

Modo de uso:



COLOR

- Blanco
- Plata
- Negro texturado
- Antracita
- Puerta inoxidable satinado

Mientras el buzón permanece vacío, la cerradura debe estar en modo abierto.
Una vez que el repartidor deposita un paquete y gira el pomo para cerrar, el buzón solo puede abrirse mediante llave.

CARACTERÍSTICAS DEL BUZÓN DE PAQUETERÍA



Antivandálico:
Acero galvanizado de alto espesor

3 puntos de cierre

Buzones de Paquetería y Correo | Para viviendas, oficinas y colectividades



S + buzón correo / U2122

Tamaño máximo del paquete:
275 x 218 x 375 mm

PLATA

UNIVERS EASY

Buzones de paquetería y correo

S + buzón correo / U2120

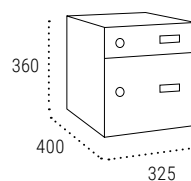

Medidas en mm.

Cuerpo y frente BLANCO	U2121	
Cuerpo y frente PLATA	U2122	169,00€
Cuerpo y frente NEGRO	U2124	
Cuerpo y frente ANTRACITA	U2126	
Cuerpo NEGRO y frente INOXIDABLE SATINADO	U2125	199,00€
Cuerpo y frente COLOR A ELEGIR (pág. 63)	U2129	187,00€

COMPLEMENTE SU BUZÓN CON...

GRABACIÓN DE BUZONES
pág. 64

GRABACIÓN DE AGRUPACIÓN
pág. 64

ENVOLVENTES
pág. 66

SOPORTES
pág. 70

MESA
pág. 71

TAPAJUNTAS
pág. 65

TEJADO
pág. 73



Buzones de correo



Buzones de Correo | Buzones horizontales para exterior e interior

UNIVERS BIGEN

Buzón de correo **de gran tamaño**, idóneo para espacios en los que no se pueden colocar buzones de paquetería, ya que permite depositar pequeños paquetes flexibles.



BUZÓN DE TAMAÑO Y BOCA EXTRA GRANDES

PARA SOBRES GRANDES Y PAQUETES FLEXIBLES



MEDIDAS

300x150x400 mm.

REPUESTOS

Cerradura: CER05A12CR

Tarjetero: TJO0037

CARACTERÍSTICAS

- Buzón de tamaño y boca extragrandes
- Para sobres grandes y paquetes flexibles
- Recomendado para comunidades con poco espacio para buzones de paquetería.
- **Ideal para exteriores:** cuerpo y puerta de acero galvanizado

COLOR



- Blanco
- Plata
- Negro texturado
- Antracita
- Puerta inoxidable satinado



Antivandálico:
Acero galvanizado de alto espesor.

Gracias a su diseño, no se puede violentar la puerta desde la boca del buzón.



Boca extra grande (256 x 40 mm.)

Rampa antipesca extra larga, para evitar sustraer la correspondencia desde el exterior.

Cerradura EUROLOCK de 1.000 combinaciones, grado 2 (máximo) de seguridad según EN-13724.

Buzones de Correo | Buzones horizontales para exterior e interior



Disponibles en **BATERÍAS** de 2, 3, 4 y 5 buzones

- » Mejora la alineación de los buzones.
- » Facilita su montaje.
- » Fácil extracción de la correspondencia gracias a la base lisa y sin marco del buzón.

UNIVERS BIGEN

Boca: 256x40

Medidas en mm.

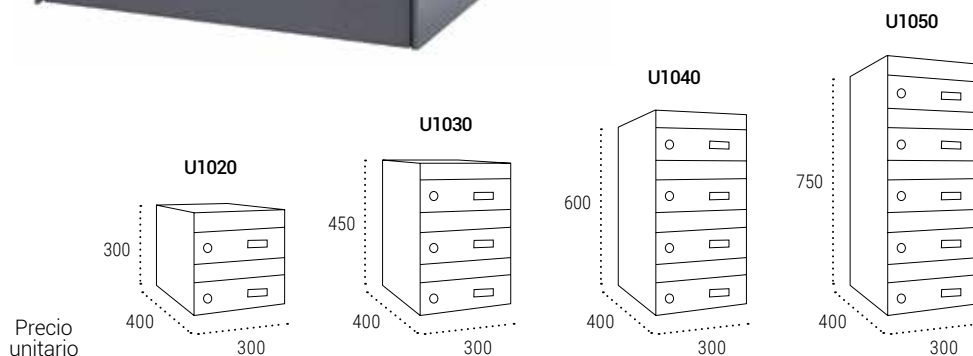

Cuerpo y frente BLANCO		U1021		U1031		U1041		U1051
Cuerpo y frente PLATA	66,50€	U1022	133,00€	U1032	199,50€	U1042	266,00€	U1052
Cuerpo y frente NEGRO		U1024		U1034		U1044		U1054
Cuerpo y frente ANTRACITA		U1026		U1036		U1046		U1056
Cuerpo NEGRO y frente INOXIDABLE SATINADO	76,00€	U1025	152,00€	U1035	228,00€	U1045	304,00€	U1055
Cuerpo y frente COLOR A ELEGIR (pág. 63)	74,50€	U1029	149,00€	U1039	223,50€	U1049	298,00€	U1059

COMPLEMENTE SU BUZÓN CON...

GRABACIÓN DE BUZONES
pág. 64

GRABACIÓN DE AGRUPACIÓN
pág. 64

ENVOLVENTES
pág. 66

SOPORTES
pág. 70

MESA
pág. 71

TAPAJUNTAS
pág. 65

TEJADO
pág. 73

Buzones de Correo | Buzones horizontales para exterior e interior

UNIVERS



APERTURA
LATERAL



CAPACIDAD



RESISTENCIA ANTICORROSIVA



MEDIDAS

120x325x400 mm.

REPUESTOS

Cerradura: CER05A12CR.

Tarjetero: TJ00037

COLOR



Blanco

Plata

Negro
texturado

Antracita

Puerta inoxidable
satinado

CARACTERÍSTICAS

Antivandálico: Muy robusto, realizado en acero galvanizado de espesor reforzado. Gracias a su diseño, no se puede violentar la puerta desde la boca del buzón.



Cerradura EUROLOCK de 1.000 combinaciones, grado 2 (máximo) de seguridad según EN-13724.

Rampa extra larga para evitar que pueda sacarse el contenido desde el exterior.

- **Comodidad de uso:** la apertura lateral del buzón facilita la retirada de la correspondencia.

- **Ideal para exteriores:** cuerpo y puerta de acero galvanizado.

- **Combinable con buzones de paquetería Univers Display.**

Buzones de Correo | Buzones horizontales para exterior e interior



UNIVERS Buzones de correo

Disponible en
BATERÍAS de
2, 3, 4 y 5 buzones

- » Mejora la alineación de los buzones
- » Facilita su montaje.
- » Fácil extracción de la correspondencia gracias a la base lisa y sin marco del buzón.

Boca: 256x40
Medidas en mm.

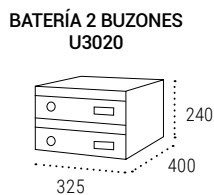

Precio unitario

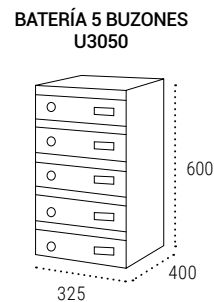
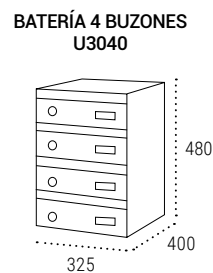
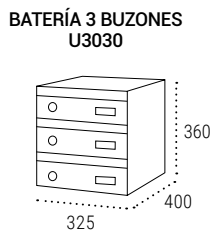

Cuerpo y frente BLANCO		U3021		U3031		U3041		U3051	
Cuerpo y frente PLATA	57,90€	U3022	115,80€	U3032	173,70€	U3042	231,60€	U3052	289,50€
Cuerpo y frente NEGRO		U3024		U3034		U3044		U3054	
Cuerpo y frente ANTRACITA		U3026		U3036		U3046		U3056	
Cuerpo NEGRO y frente INOXIDABLE SATINADO	65,40€	U3025	130,80€	U3035	196,20€	U3045	261,60€	U3055	327,00€
Cuerpo y frente COLOR A ELEGIR (pág. 63)	63,90€	U3029	127,80€	U3039	191,70€	U3049	255,60€	U3059	319,50€

COMPLEMENTE SU BUZÓN CON...

GRABACIÓN DE BUZONES
pág. 64

GRABACIÓN DE AGRUPACIÓN
pág. 64

ENVOLVENTES
pág. 66

SOPORTES
pág. 70

MESA
pág. 71

TAPAJUNTAS
pág. 65

ZÓCALO
pág. 70

Buzones de Correo | Buzones horizontales para exterior e interior

HABITAT



APERTURA
LATERAL



CAPACIDAD



RESISTENCIA ANTICORROSIVA



ACERO INOXIDABLE



ACERO



MEDIDAS

H8100: 110x375x275 mm.
H8300: 110x260x380 mm.

REPUESTOS

Cerradura: CER05A10CR.

Tarjetero: TJO0029

COLOR



A elegir en pág. 63

CARACTERÍSTICAS

Frente de acero
galvanizado o
acero inoxidable

Cuerpo de acero
lacado o acero
inoxidable



Tapa de boca de aluminio
o acero inoxidable

Cerradura EUROLOCK de 1.000
combinaciones, grado 2 (máximo)
de seguridad según EN-13724.

Antivandálico:
puerta robusta de
1 mm. de espesor.

Rampa antipesca,
para evitar sustraer
la correspondencia
desde el exterior.

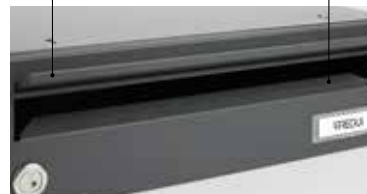

• **Comodidad de uso:**
la apertura lateral del
buzón facilita la retirada de
la correspondencia.

• **Versátil:**

» Con altura de 110
mm, permite realizar
agrupaciones de gran
número de buzones en
un espacio reducido.

Buzones de Correo | Buzones horizontales para exterior e interior

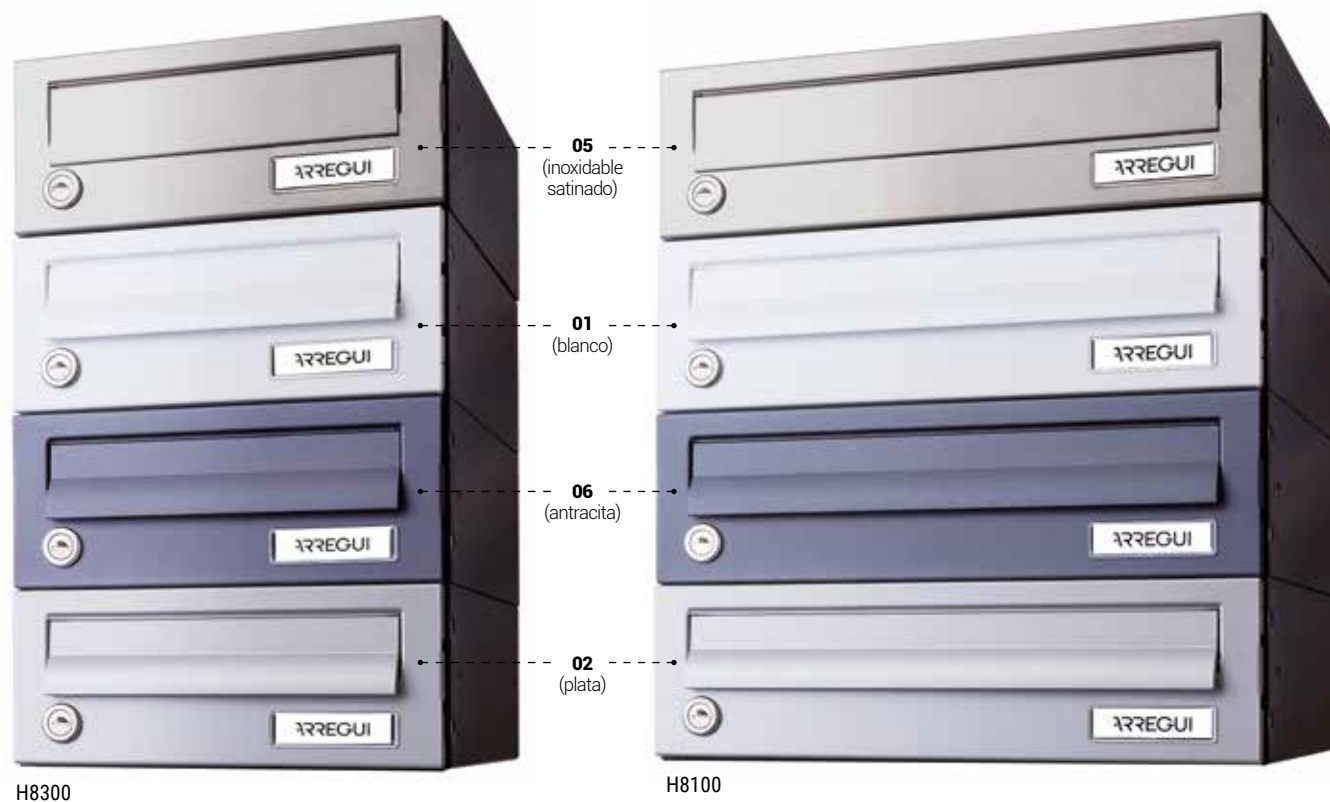

BUZONES DE CORREO

HABITAT

Medidas en mm.

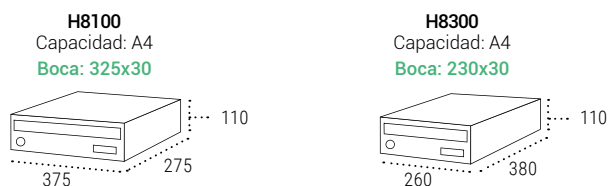

Cuerpo negro y puerta de acero BLANCO	H8100-01		H8300-01	
Cuerpo negro y puerta de acero ANTRACITA	H8100-06	57,90€	H8300-06	57,40€
Cuerpo negro y puerta de acero PLATA	H8100-02		H8300-02	
Cuerpo negro y puerta de acero NEGRO	H8100-04		H8300-04	
Cuerpo negro y frente de acero INOXIDABLE SATINADO	H8100-05	64,40€	H8300-05	63,90€
Cuerpo y frente de acero INOXIDABLE SATINADO	H8100-07	94,40€	H8300-07	93,90€
Cuerpo y puerta COLOR A ELEGIR (pág. 63)	H8100-09	61,90€	H8300-09	61,90€

COMPLEMENTE SU BUZÓN CON...

GRABACIÓN DE BUZONES pág. 64	GRABACIÓN DE AGRUPACIÓN pág. 64	ENVOLVENTES pág. 66	SOPORTES pág. 68 / 69	MESA pág. 71	TAPAJUNTAS pág. 65	BANDEJAS pág. 72	TEJADO pág. 73
---------------------------------	------------------------------------	------------------------	--------------------------	-----------------	-----------------------	---------------------	-------------------

Buzones de Correo | Buzones horizontales para exterior e interior

MILENIO



H4500 / H4600

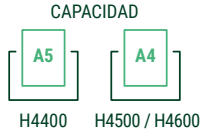

H4400 H4500 / H4600



BUZONES DE CORREO



MEDIDAS

H4400: 135x250x270 mm.
 H4500: 135x345x270 mm.
 H4600: 135x250x365 mm.

REPUESTOS

Cerradura: CER01A05CR.
 Tarjetero: TJO0001

COLOR



A elegir en pág. 63

CARACTERÍSTICAS



Antivandálico: gracias a su diseño, no se puede violentar la puerta desde la boca del buzón

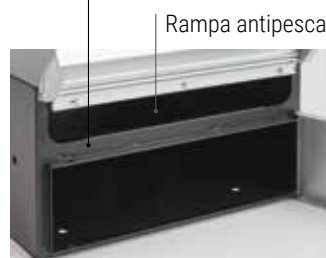

- **Comodidad de uso:** la apertura lateral del buzón facilita la retirada de la correspondencia.
- **Ideal para exteriores:** el frontal es de aluminio y el cuerpo puede ser de aluminio o de acero lacado.
- El modelo 100% aluminio está especialmente indicado para exteriores y entornos húmedos.

Buzones de Correo | Buzones horizontales para exterior e interior



Disponible en **BATERÍAS** de 2, 3, 4 y 5 buzones

- » Mejora la alineación de los buzones
- » Facilita su montaje.
- » Fácil extracción de la correspondencia gracias a la base lisa y sin marco del buzón.

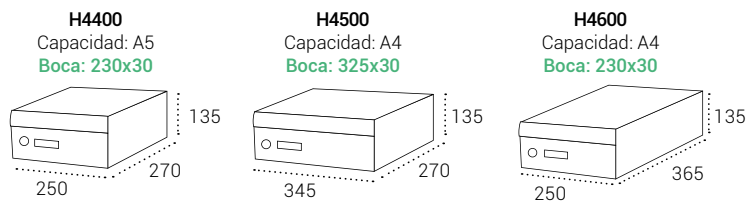
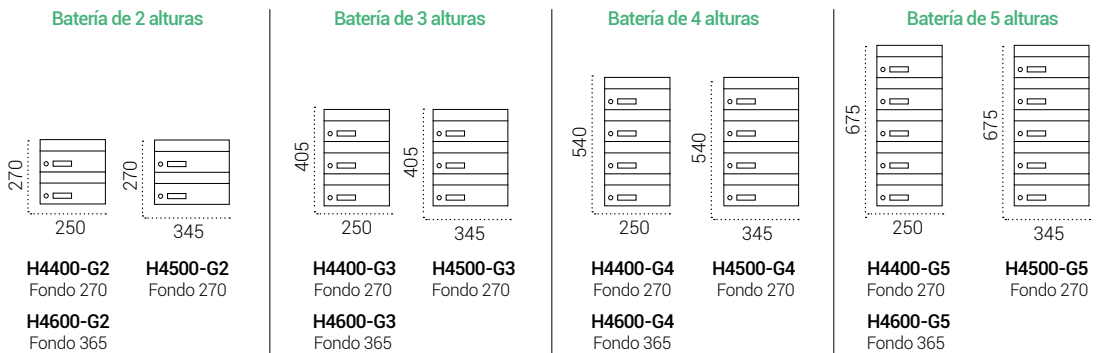

MILENIO

Medidas en mm.

Puerta de aluminio BLANCO			
Puerta de aluminio ANTRACITA	48,90€	53,90€	53,90€
Puerta de aluminio ANODIZADO PLATA			
Puerta de aluminio NEGRO			
Puerta de aluminio COLOR A ELEGIR (pág. 63)	50,90€	55,90€	55,90€
OPCIÓN TODO ALUMINIO	Incremento 30% sobre tarifa		

VER REFERENCIAS Y PRECIOS DE LAS BATERÍAS EN PÁGINA 88

COMPLEMENTE SU BUZÓN CON...

GRABACIÓN DE BUZONES pág. 64	GRABACIÓN DE AGRUPACIÓN pág. 64	ENVOLVENTES pág. 66	SOPORTES pág. 68 / 69	MESA pág. 71	TAPAJUNTAS pág. 65	BANDEJAS pág. 72	PANEL DE ANUNCIOS pág. 73	TEJADO pág. 73
---------------------------------	------------------------------------	------------------------	--------------------------	-----------------	-----------------------	---------------------	------------------------------	-------------------

Buzones de Correo | Buzones horizontales para exterior e interior

INFINITY

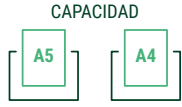
APERTURA
LATERALNorma
Europea
EN-13724
H2100 / H2200CAPACIDAD
H2000 H2100 / H2200

RESISTENCIA ANTICORROSIVA



ANTIVANDÁLICO



MEDIDAS

H2000: 135x250x270 mm.

H2100: 135x345x270 mm.

H2200: 135x250x365 mm.

REPUESTOS

Cerradura: CER01A05CR.

Tarjetero: TJO0004

COLOR



A elegir en pág. 63

CARACTERÍSTICAS

Frente de acero
galvanizado o
acero inoxidableCuerpo de acero
color negroCerradura Grado 1
según normativa EN-13724**Antivandálico:** gracias a
su diseño, no se puede
violentar la puerta desde la
boca del buzón

Rampa antipesca

Comodidad de uso:
la apertura lateral
del buzón facilita
la retirada de la
correspondencia.

Buzones de Correo | Buzones horizontales para exterior e interior



H2000 (capacidad A5)
H2200 (capacidad A4)

H2100

Disponible en BATERÍAS de 2, 3, 4 y 5 buzones

» Mejora la alineación de los buzones

» Facilita su montaje.

» Fácil extracción de la correspondencia gracias a la base lisa y sin marco del buzón.

Batería de 2 alturas

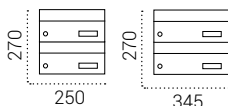

H2000-G2 Fondo 270
H2100-G2 Fondo 270
H2200-G2 Fondo 365

Batería de 3 alturas

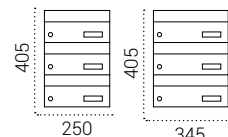

H2000-G3 Fondo 270
H2100-G3 Fondo 270
H2200-G3 Fondo 365

Batería de 4 alturas

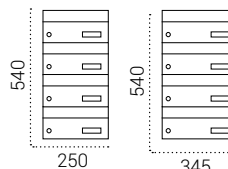

H2000-G4 Fondo 270
H2100-G4 Fondo 270
H2200-G4 Fondo 365

Batería de 5 alturas

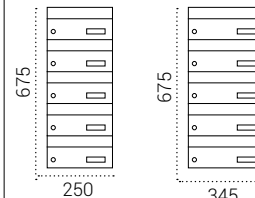

H2000-G5 Fondo 270
H2100-G5 Fondo 270
H2200-G5 Fondo 365

H2000

Capacidad: A5
Boca: 230x30

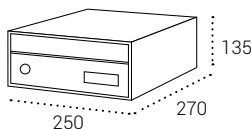

H2100

Capacidad: A4
Boca: 325x30

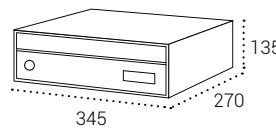

H2200

Capacidad: A4
Boca: 230x30

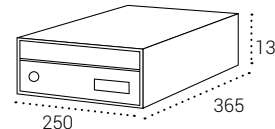

INFINITY

Medidas en mm.

Puerta de acero BLANCO

Puerta de acero ANTRACITA

Puerta de acero PLATA

Puerta de acero NEGRO

Puerta de acero INOXIDABLE SATINADO

Puerta de acero COLOR A ELEGIR (pág. 63)

42,50€

47,50€

47,50€

47,00€

54,00€

52,00€

44,50€

49,50€

49,50€

VER REFERENCIAS Y PRECIOS DE LAS BATERÍAS EN PÁGINA 89

COMPLEMENTE SU BUZÓN CON...

GRABACIÓN DE BUZONES
pág. 64

GRABACIÓN DE AGRUPACIÓN
pág. 64

ENVOLVENTES
pág. 66

SOPORTES
pág. 68 / 69

MESA
pág. 71

TAPAJUNTAS
pág. 65

BANDEJAS
pág. 72

PANEL DE ANUNCIOS
pág. 73

TEJADO
pág. 73

Buzones de Correo | Buzones horizontales para exterior e interior

TECNUM



MEDIDAS

H4300: 125x385x265 mm.

REPUESTOS

Cerradura: CER0085.

Tarjetero: TJO0007

COLOR



A elegir en pág. 63

CARACTERÍSTICAS



Antivandálico:
gran robustez y seguridad.
Puerta de 2 mm. de espesor.



Rampa antipesca

- **Durabilidad:** de apertura hacia arriba, alarga la vida útil del buzón.
- **Ideal para exteriores:** con cuerpo y frente fabricados en aluminio, está especialmente indicado para exteriores y entornos húmedos.

Buzones de Correo | Buzones horizontales para exterior e interior



TECNUM
 Boca: 325x30
 Medidas en mm.

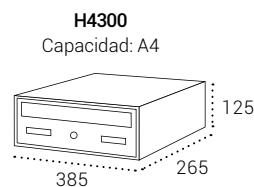

Puerta de aluminio NEGRO
 Puerta de aluminio ANODIZADO PLATA

H4300-04
 H4300-02 **51,90€**

COMPLEMENTE SU BUZÓN CON...

GRABACIÓN DE BUZONES
 pág. 64

GRABACIÓN DE AGRUPACIÓN
 pág. 64

ENVOLVENTES
 pág. 66

SOPORTES
 pág. 68 / 69

MESA
 pág. 71

TAPAJUNTAS
 pág. 65

TEJADO
 pág. 73

Buzones de Correo | Buzones horizontales para interior

FRONT

NEW



MEDIDAS

H1630: 325x380x270 mm. (batería 3)
 H1640: 425x380x270 mm. (batería 4)
 H1650: 525x380x270 mm. (batería 5)

REPUESTOS

Cerradura: CER01A15CR

Tarjetero: TJO0006.

COLOR



A elegir en pág. 63

CARACTERÍSTICAS

Cuerpo y
puerta de acero
lacado o acero
inoxidable



Cerradura Grado 1
según normativa
EN-13724

- **Confidencialidad:** la tapa de boca permanece cerrada por la acción de un muelle que confiere una total confidencialidad de la correspondencia.
- **Comodidad de uso:** la tapa de boca se abre hacia el interior, por lo que es muy cómodo a la hora de introducir correspondencia.

Buzones de Correo | Buzones horizontales para interior



06
(cuerpo y
puerta negra)



02
(cuerpo y
puerta plata)



04
(cuerpo negro
y puerta
inoxidable
satinado)



07
(cuerpo y puerta
inoxidable
satinado)

Disponible en
BATERÍAS de
3, 4 y 5 buzones

» Mejora la alineación
de los buzones

» Facilita su montaje

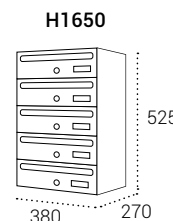
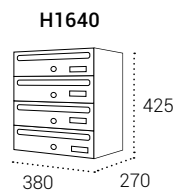
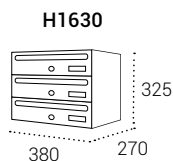

FRONT

Medidas en mm.

Boca:
330x24

Precio
unitario

		H1630	H1640	H1650
Cuerpo y puerta de acero NEGRO	45,00€	H1630-06 135,00€	H1640-06 180,00€	H1650-06 225,00€
Cuerpo y puerta de acero PLATA		H1630-02	H1640-02	H1650-02
Cuerpo y puerta de acero INOXIDABLE SATINADO	76,50€	H1630-07 229,50€	H1640-07 306,00€	H1650-07 382,50€
Cuerpo negro y puerta de acero INOXIDABLE SATINADO	51,50€	H1630-04 154,50€	H1640-04 206,00€	H1650-04 257,50€
Cuerpo y puerta de acero COLOR A ELEGIR (pág. 63)	50,00€	H1630-09 150,00€	H1640-09 200,00€	H1650-09 250,00€

COMPLEMENTE SU BUZÓN CON...

GRABACIÓN DE BUZONES pág. 64	GRABACIÓN DE AGRUPACIÓN pág. 64	ENVOLVENTES pág. 66	SOPORTES pág. 68 / 69	MESA pág. 71	TAPAJUNTAS pág. 65	BANDEJAS pág. 72	PANEL DE ANUNCIOS pág. 73
---------------------------------	------------------------------------	------------------------	--------------------------	-----------------	-----------------------	---------------------	------------------------------

Buzones de Correo | Buzones horizontales para interior

FUTURE ANTIVANDÁLICO

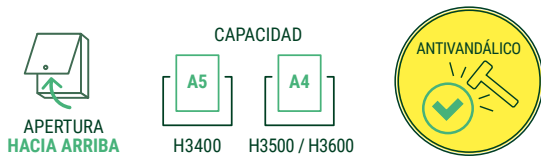

MEDIDAS

H3400: 120x240x250 mm.
H3500: 120x345x250 mm.
H3600: 120x240x350 mm.

REPUESTOS

Cerradura: CER01B02CR.

Tarjetero:
H3400 y H3600 TJO0004
H3500: TJO0002



COLOR

A elegir en pág. 63

CARACTERÍSTICAS

Frente de acero lacado o acero inoxidable

Cuerpo de acero lacado



Cerradura Grado 1 según normativa EN-13724

Durabilidad: de apertura hacia arriba, alarga la vida útil del buzón.

Antivandálico: puerta de 1 mm de espesor y forma curva que acentúa la robustez. Sistema de giro mediante varilla de alta resistencia.



Comodidad de uso: incorpora un muelle que mantiene la puerta levantada para facilitar la recogida de la correspondencia.

Buzones de Correo | Buzones horizontales para interior

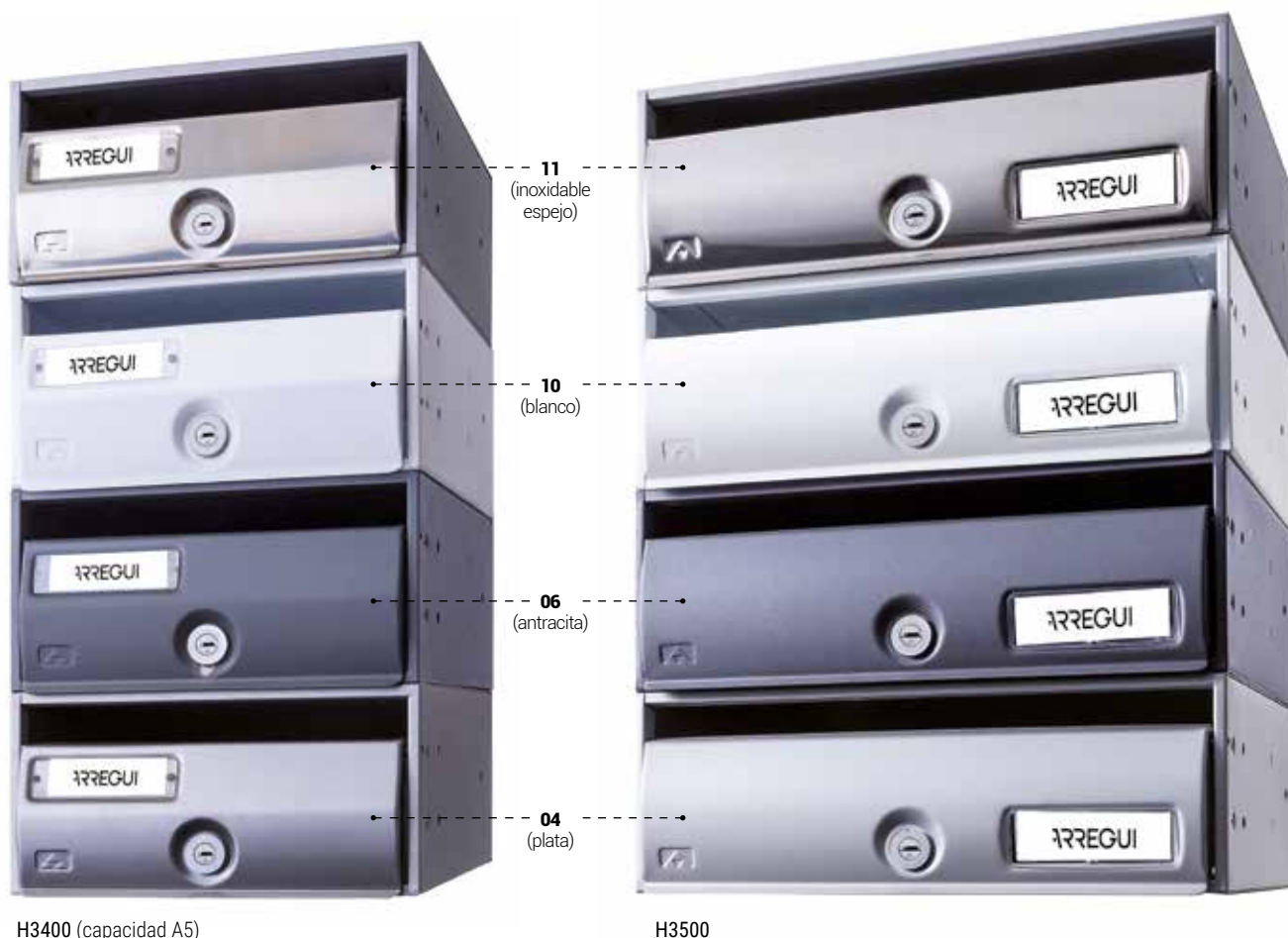

H3400 (capacidad A5)
H3600 (capacidad A4)

H3500

FUTURE ANTIVANDÁLICO

Medidas en mm.

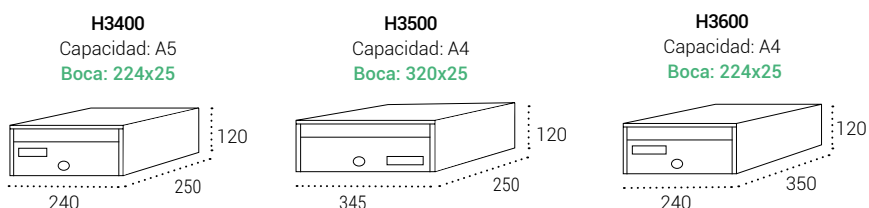

Cuerpo y puerta de acero BLANCO	H3400-10		H3500-10		H3600-10
Cuerpo y puerta de acero ANTRACITA	H3400-06	33,90€	H3500-06	37,90€	H3600-06
Cuerpo y puerta de acero PLATA	H3400-04		H3500-04		H3600-04
Cuerpo de ACERO PLATA y puerta de ACERO INOXIDABLE ESPEJO	H3400-11	38,40€	H3500-11	43,65€	H3600-11
Cuerpo y puerta de acero COLOR A ELEGIR (pág. 63)	H3400-09	36,90€	H3500-09	41,90€	H3600-09

COMPLEMENTE SU BUZÓN CON...

GRABACIÓN DE BUZONES pág. 64	GRABACIÓN DE AGRUPACIÓN pág. 64	ENVOLVENTES pág. 66	SOPORTES pág. 68 / 69	MESA pág. 71	TAPAJUNTAS pág. 65	BANDEJAS pág. 72	PANEL DE ANUNCIOS pág. 73
---------------------------------	------------------------------------	------------------------	--------------------------	-----------------	-----------------------	---------------------	------------------------------

Buzones de Correo | Buzones horizontales para interior

ADAPTA

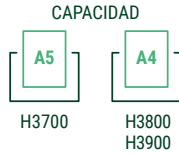

MEDIDAS

H3700: 240x110x250 mm.
H3800: 345x110x250 mm.
H3900: 240x110x350 mm.

REPUESTOS

Cerradura: CER01B02CR.
Tarjetero: TJO0004

COLOR



A elegir en pág. 63

CARACTERÍSTICAS

Frente de acero lacado
o acero inoxidable
Puerta robusta de
1 mm. de espesor



Cerradura Grado 1
según normativa
EN-13724

Cuerpo de
acero negro

- **Ideal para reposiciones:** su reducida altura se adapta al espacio ocupado por cualquier buzón.
- **Durabilidad:** de apertura hacia arriba, alarga la vida útil del buzón.

Buzones de Correo | Buzones horizontales para interior



H3700

H3800

Disponible en BATERÍAS de 2, 3, 4 y 5 buzones

- » Mejora la alineación de los buzones.
- » Facilita su montaje.
- » Fácil extracción de la correspondencia gracias a la base lisa y sin marco del buzón.

Batería de 2 alturas

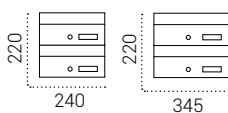

H3720 Fondo 250
H3820 Fondo 250
H3920 Fondo 350

Batería de 3 alturas

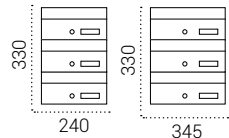

H3730 Fondo 250
H3830 Fondo 250
H3930 Fondo 350

Batería de 4 alturas

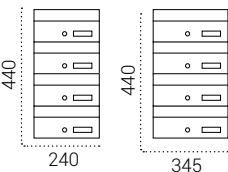

H3740 Fondo 250
H3840 Fondo 250
H3940 Fondo 350

Batería de 5 alturas

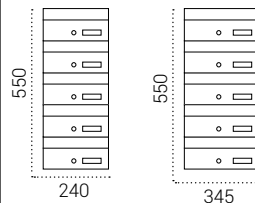

H3750 Fondo 250
H3850 Fondo 250
H3950 Fondo 350

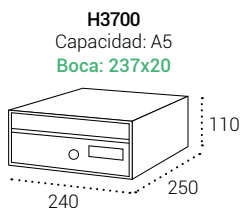

H3700
Capacidad: A5
Boca: 237x20

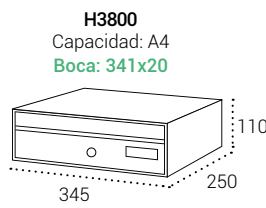

H3800
Capacidad: A4
Boca: 341x20

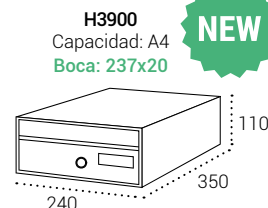

H3900
Capacidad: A4
Boca: 237x20

NEW

ADAPTA

Medidas en mm.

Puerta de acero ANTRACITA

Puerta de acero PLATA

Puerta de acero NÁCAR

Puerta de acero INOXIDABLE SATINADO

Puerta de acero COLOR A ELEGIR (pág. 63)

31,40€

34,40€

33,40€

35,40€

39,40€

37,40€

35,40€

38,40€

37,40€

VER REFERENCIAS Y PRECIOS DE LAS BATERÍAS EN PÁGINA 90

COMPLEMENTE SU BUZÓN CON...

GRABACIÓN DE BUZONES
pág. 64

GRABACIÓN DE AGRUPACIÓN
pág. 64

ENVOLVENTES
pág. 66

SOPORTES
pág. 68 / 69

MESA
pág. 71

TAPAJUNTAS
pág. 65

Buzones de Correo | Buzones horizontales para interior

MIRA FLAT

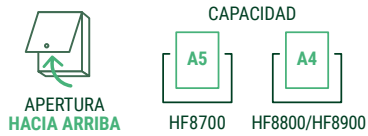

MEDIDAS

HF8700: 120x240x250 mm.
 HF8800: 120x345x250 mm.
 HF8900: 120x240x350 mm.

REPUESTOS

Cerradura: CER01B02CR.

Tarjetero:

HF8700 y HF8900 TJO0004
 HF8800: TJO0002



COLOR

A elegir en pág. 63

CARACTERÍSTICAS

Frente de acero lacado
o acero inoxidable

Cuerpo de
acero negro



Cerradura Grado 1
según normativa
EN-13724

- **Durabilidad:** de apertura hacia arriba, alarga la vida útil del buzón.

Buzones de Correo | Buzones horizontales para interior

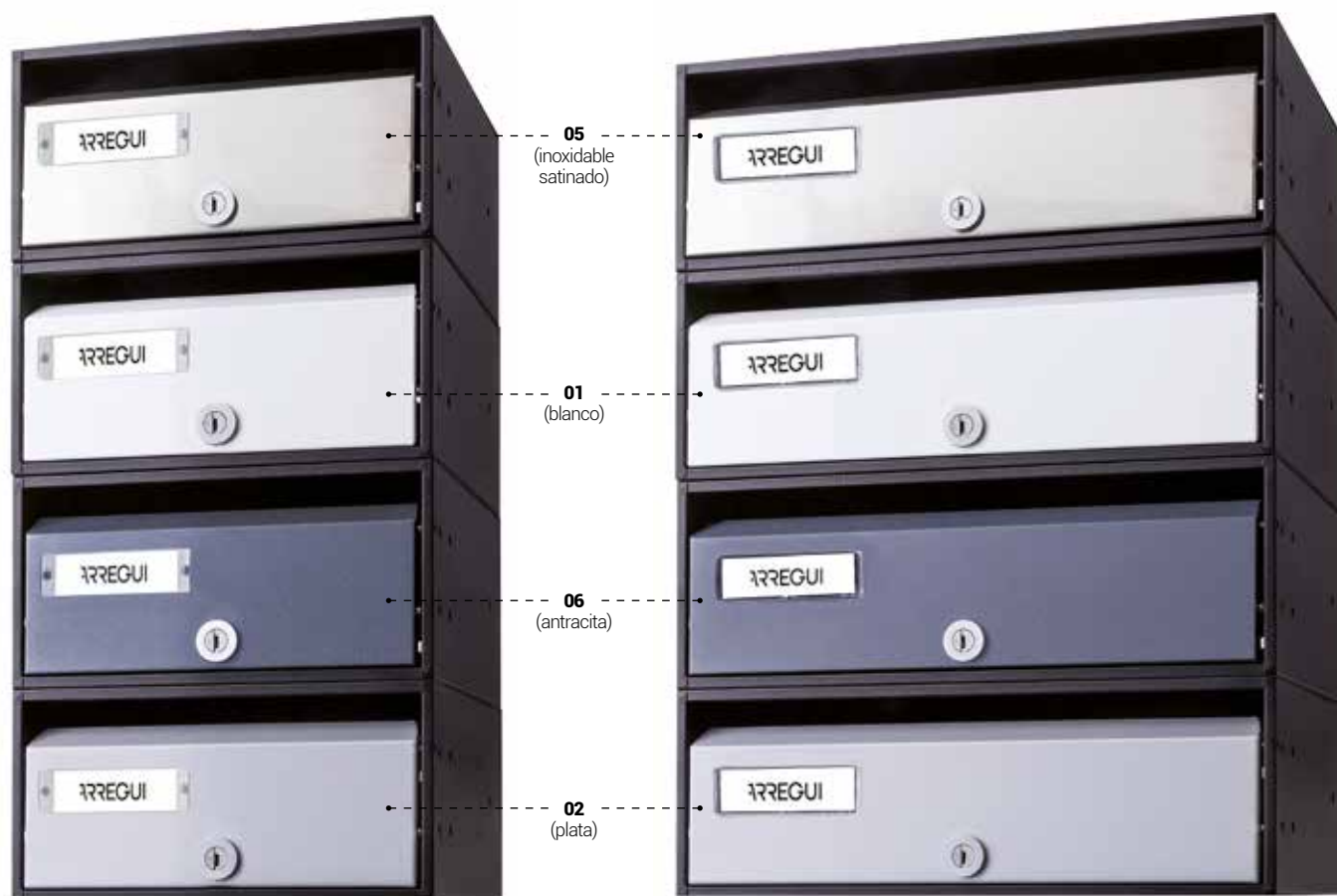

HF8700 (capacidad A5)
HF8900 (capacidad A4)

HF8800

MIRA FLAT

Medidas en mm.

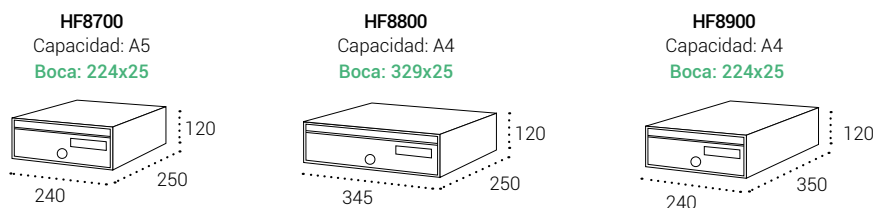

	HF8700	HF8800	HF8900
Puerta de acero BLANCO	HF8700-01	HF8800-01	HF8900-01
Puerta de acero ANTRACITA	HF8700-06	HF8800-06	HF8900-06
Puerta de acero PLATA	HF8700-02	HF8800-02	HF8900-02
Puerta de acero NEGRO	HF8700-04	HF8800-04	HF8900-04
Puerta de acero INOXIDABLE SATINADO	HF8700-05 31,90€	HF8800-05 36,90€	HF8900-05 35,90€
Puerta de acero COLOR A ELEGIR (pág. 63)	HF8700-09 30,90€	HF8800-09 34,90€	HF8900-09 34,90€

COMPLEMENTE SU BUZÓN CON...

GRABACIÓN DE BUZONES
pág. 64

GRABACIÓN DE AGRUPACIÓN
pág. 64

ENVOLVENTES
pág. 66

SOPORTES
pág. 68 / 69

MESA
pág. 71

TAPAJUNTAS
pág. 65

BANDEJAS
pág. 72

PANEL DE ANUNCIOS
pág. 73

Buzones de Correo | Buzones verticales para exterior e interior

HABITAT



CAPACIDAD



RESISTENCIA ANTICORROSIVA



MEDIDAS

330x260x100 mm.

CARACTERÍSTICAS

REPUESTOS

Cerradura: CER05A10CR.

Tarjetero: TJ00029.

COLOR



A elegir en pág. 63



Tapa de boca de aluminio o acero inox

Puerta de acero galvanizado o acero inox

Cuerpo de acero lacado o acero inox

Cerradura EUROLOCK de 1.000 combinaciones, grado 2 (máximo) de seguridad según EN-13724.

- **Comodidad de uso:** la apertura lateral del buzón facilita la retirada de la correspondencia.

Rampa antipesca, para evitar sustraer la correspondencia desde el exterior.

**Antivandálico:** puerta robusta de 1 mm. de espesor.

Buzones de Correo | Buzones verticales para exterior e interior



V8700

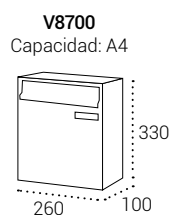

HABITAT

Boca: 230x30

Medidas en mm.

Cuerpo y puerta de acero BLANCO	V8700-01	
Cuerpo y puerta de acero ANTRACITA	V8700-06	57,00€
Cuerpo y puerta de acero PLATA	V8700-02	
Cuerpo y puerta de acero NEGRO	V8700-04	
Cuerpo negro y puerta de acero INOXIDABLE SATINADO	V8700-05	76,00€
Cuerpo y puerta de acero INOXIDABLE SATINADO	V8700-07	101,00€
Cuerpo y puerta de acero COLOR A ELEGIR (pág. 63)	V8700-09	61,00€

COMPLEMENTE SU BUZÓN CON...

GRABACIÓN DE BUZONES
pág. 64

GRABACIÓN DE AGRUPACIÓN
pág. 64

ENVOLVENTES
pág. 66

SOPORTES
pág. 68 / 69

TAPAJUNTAS
pág. 65

TEJADO
pág. 73

Buzones de Correo | Buzones verticales para exterior e interior

MILENIO



CAPACIDAD



RESISTENCIA ANTICORROSIVA



MEDIDAS

V4000: 285x345x110 mm.

REPUESTOS

Cerradura: CER01A05CR.

Tarjetero: TJO0001.

COLOR



A elegir en pág. 63

CARACTERÍSTICAS

Frente de aluminio

Cuerpo de acero
de color negroCerradura Grado 1 según
normativa EN-13724

Rampa antipesca

**Antivandálico:** gracias a
su diseño, no se puede
violentar la puerta desde
la boca del buzón

- **Comodidad de uso:** la apertura lateral del buzón facilita la retirada de la correspondencia.
- **Ideal para exteriores:** el frontal es de aluminio y el cuerpo puede ser de aluminio o de acero lacado.
- El modelo 100% aluminio está especialmente indicado para exteriores y entornos húmedos.

Buzones de Correo | Buzones verticales para exterior e interior



BUZONES DE CORREO

ACCESORIO SALVACARTAS C-016

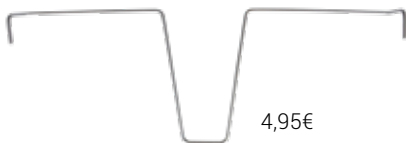

4,95€



Soporte de acero galvanizado que se adapta a la puerta para evitar que la correspondencia se caiga al abrir el buzón.

MILENIO

Boca: 325x30

Medidas en mm.

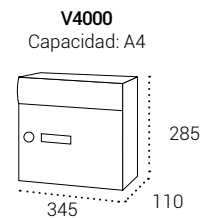

Puerta de aluminio BLANCO	V4000-01	
Puerta de aluminio ANTRACITA	V4000-06	58,50€
Puerta de aluminio ANODIZADO PLATA	V4000-02	
Puerta de aluminio NEGRO	V4000-04	
Puerta de aluminio COLOR A ELEGIR (pág. 63)	V4000-09	61,50€

COMPLEMENTE SU BUZÓN CON...

GRABACIÓN DE BUZONES
pág. 64

GRABACIÓN DE AGRUPACIÓN
pág. 64

ENVOLVENTES
pág. 66

TAPAJUNTAS
pág. 65

TEJADO
pág. 73

Buzones de Correo | Buzones verticales para exterior e interior

INFINITY



CAPACIDAD



RESISTENCIA ANTICORROSIVA



MEDIDAS

V2300: 285x345x110 mm.

CARACTERÍSTICAS

Frente de acero galvanizado o acero inox

Cuerpo de acero color negro



Cerradura Grado 1 según normativa EN-13724

Rampa antipesca



Comodidad de uso:

la apertura lateral del buzón facilita la retirada de la correspondencia.

REPUESTOS

Cerradura: CER01A05CR.

Tarjetero: TJ00004.

COLOR



A elegir en pág. 63

Antivandálico: gracias a su diseño, no se puede violentar la puerta desde la boca del buzón

Buzones de Correo | Buzones verticales para exterior e interior



ACCESORIO SALVACARTAS C-016

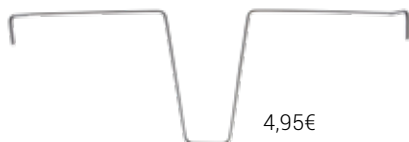

4,95€



Soporte de acero galvanizado que se adapta a la puerta para evitar que la correspondencia se caiga al abrir el buzón.

V2300

Capacidad: A4

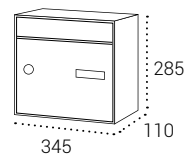

INFINITY

Boca: 325x30

Medidas en mm.

Puerta de acero BLANCO	V2300-01	
Puerta de acero ANTRACITA	V2300-06	49,00€
Puerta de acero PLATA	V2300-02	
Puerta de acero NEGRO	V2300-04	
Puerta de acero INOXIDABLE SATINADO	V2300-05	62,00€
Puerta de acero COLOR A ELEGIR (pág. 63)	V2300-09	52,00€

COMPLEMENTE SU BUZÓN CON...

GRABACIÓN DE BUZONES
pág. 64

GRABACIÓN DE AGRUPACIÓN
pág. 64

ENVOLVENTES
pág. 66

SOPORTES
pág. 68 / 69

TAPAJUNTAS
pág. 65

TEJADO
pág. 73

Buzones de Correo | Buzones verticales para interior

LIBRO



MEDIDAS

V1130: 400x270x300 mm. (batería 3)
 V1140: 400x355x300 mm. (batería 4)
 V1150: 400x435x300 mm. (batería 5)

REPUESTOS

Cerradura: CER01A05CR.

Tarjetero: TJO0006.

COLOR



A elegir en pág. 63

CARACTERÍSTICAS

Cuerpo y puerta de acero lacado o acero inoxidable

Cerradura Grado 1 según normativa EN-13724



- **Antivandálico:** el diseño del frente del buzón evita que la puerta pueda ser violentada desde el exterior.
- **Comodidad de uso:** la ubicación de la boca en la parte superior permite depositar la correspondencia de manera cómoda y rápida. Apertura lateral para mayor comodidad en la retirada de correspondencia.
- **Opción de fabricación a medida:** con un mínimo de 6 y un máximo de 23 buzones, es posible fabricarlos en un solo bloque **evitando la duplicidad de paredes.**



Ver tabla de medidas (pág. 93)

Buzones de Correo | Buzones verticales para interior



06
(cuerpo y puerta negra)



02
(cuerpo y puerta plata)



04
(cuerpo negro y puerta inoxidable satinado)



07
(cuerpo y puerta inoxidable satinado)

Disponible en BATERÍAS de 3, 4 y 5 buzones

» Mejora la alineación de los buzones.

» Facilita su montaje.

LIBRO

Boca: 250x30

Medidas en mm.

V1130
Capacidad: A4

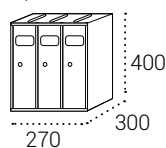

Precio unitario

V1140
Capacidad: A4

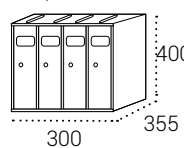

V1150
Capacidad: A4

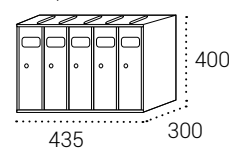

Cuerpo y puerta de acero NEGRO	35,00€	V1130-06	105,00€	V1140-06	140,00€	V1150-06	175,00€
Cuerpo y puerta de acero PLATA		V1130-02		V1140-02		V1150-02	
Cuerpo y puerta de acero INOXIDABLE SATINADO	66,50€	V1130-07	199,50€	V1140-07	266,00€	V1150-07	332,50€
Cuerpo negro y puerta de acero INOXIDABLE SATINADO	41,50€	V1130-04	124,50€	V1140-04	166,00€	V1150-04	207,50€
Cuerpo y puerta de acero COLOR A ELEGIR (pág. 63)	39,50€	V1130-09	118,50€	V1140-09	158,00€	V1150-09	197,50€

Opción fabricación a medida (6 a 23 buzones): 15% de incremento sobre precio unitario

COMPLEMENTE SU BUZÓN CON...

GRABACIÓN DE BUZONES
pág. 64

MESA
pág. 71

Buzones de Correo | Buzones verticales para interior

FRONT



MEDIDAS

V1630: 400x270x320 mm. (batería 3)

V1640: 400x355x320 mm. (batería 4)

V1650: 400x435x320 mm. (batería 5)

REPUESTOS

Cerradura: CER0070.

Tarjetero: TJO0006.

COLOR



A elegir en pág. 63

CARACTERÍSTICAS

Cuerpo y puerta de acero lacado o acero inoxidable

Cerradura Grado 1 según normativa EN-13724

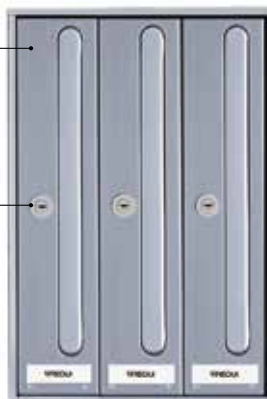

- **Confidencialidad:** la tapa de boca permanece cerrada por la acción de un muelle que confiere una total confidencialidad de la correspondencia.
- **Comodidad de uso:** la tapa de boca se abre hacia el interior, por lo que es muy cómodo a la hora de introducir correspondencia.
- **Opción de fabricación a medida:** con un mínimo de 6 y un máximo de 25 buzones, es posible fabricarlos en un solo bloque **evitando la duplicidad de paredes.**



Ver tabla de medidas (pág. 93)

Buzones de Correo | Buzones verticales para interior



Disponible en **BATERÍAS de 3, 4 y 5 buzones**
 » Mejora la alineación de los buzones.
 » Facilita su montaje.

FRONT

Boca: 330x24
 Medidas en mm.

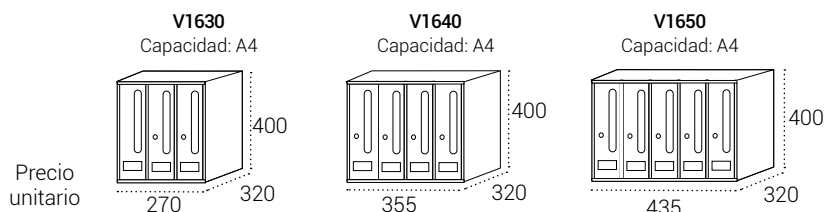

Cuerpo y puerta de acero NEGRO	37,00€	V1630-06	111,00€	V1640-06	148,00€	V1650-06	185,00€
Cuerpo y puerta de acero PLATA		V1630-02		V1640-02		V1650-02	
Cuerpo y puerta de acero INOXIDABLE SATINADO	68,50€	V1630-07	205,50€	V1640-07	274,00€	V1650-07	342,50€
Cuerpo negro y puerta de acero INOXIDABLE SATINADO	43,50€	V1630-04	130,50€	V1640-04	174,00€	V1650-04	217,50€
Cuerpo y puerta de acero COLOR A ELEGIR (pág. 63)	42,00€	V1630-09	126,00€	V1640-09	168,00€	V1650-09	210,00€

Opción fabricación a medida (6 a 25 buzones): 15% de incremento sobre precio unitario

COMPLEMENTE SU BUZÓN CON...

GRABACIÓN DE BUZONES pág. 64	ENVOLVENTES pág. 66	SOPORTES pág. 68 / 69	MESA pág. 71	TAPAJUNTAS pág. 65
---------------------------------	------------------------	--------------------------	-----------------	-----------------------

Buzones de Correo | Buzones verticales para interior

FUTURE



MEDIDAS

V1000: 302x242x110 mm.

REPUESTOS

Cerradura: CER01C04CR.

Tarjetero: TJO0002..

COLOR



A elegir en pág. 63

CARACTERÍSTICAS



Cuerpo de acero negro

Cerradura Grado 1 según normativa EN-13724

Antivandálico: puerta robusta de acero de 1 mm de espesor y cierre central. Gracias a su diseño, no se puede violentar la puerta desde la boca del buzón

Fácil inserción de correspondencia por la orientación de la boca a 35°

Rampa antipesca



Buzones de Correo | Buzones verticales para interior

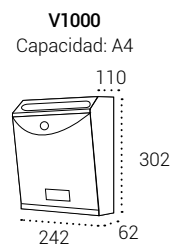

FUTURE

Boca: 221x25

Medidas en mm.

Puerta de acero PLATA	V1000-02	
Puerta de acero ANTRACITA	V1000-06	29,90€
Puerta de acero NEGRO	V1000-04	
Puerta de acero NÁCAR	V1000-27	
<hr/>		
Puerta de acero INOXIDABLE ESPEJO	V1000-05	38,40€
<hr/>		
Puerta de acero COLOR A ELEGIR (pág. 63)	V1000-09	32,90€

COMPLEMENTE SU BUZÓN CON...

GRABACIÓN
DE BUZONES
pág. 64

Buzones de Correo | Buzones verticales para interior

MIRA



MEDIDAS

310x260x90 mm.

CARACTERÍSTICAS

Cerradura Grado 1 según normativa EN-13724

Antivandálico: gracias a su diseño, no se puede violentar la puerta desde la boca del buzón

REPUESTOS

Cerradura: CER0070.

Tarjetero: TJO0023.



Cuerpo de acero

Frente de acero o acero inox



Buzones de Correo | Buzones verticales para interior

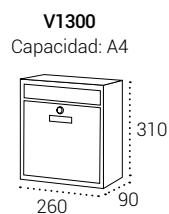

MIRA
Boca: 236x35
Medidas en mm.

Cuerpo y puerta acero BLANCO
Cuerpo y puerta acero PLATA

V1300-01 **25,90€**
V1300-02

Cuerpo negro y puerta acero INOXIDABLE SATINADO

V1300-05 33,40€

COMPLEMENTE SU BUZÓN CON...

GRABACIÓN DE BUZONES
pág. 64

GRABACIÓN DE AGRUPACIÓN
pág. 64

ENVOLVENTES
pág. 66

TAPAJUNTAS
pág. 65

Buzones de Correo | Buzones horizontales pluridomiciliarios

BCP de apertura centralizada



APERTURA
LATERAL

RESISTENCIA
ANTICORROSIVA



ACERO

CARACTERÍSTICAS

Cuerpo y marco frontal de acero con tratamiento anticorrosivo de cataforesis

Puerta de aluminio



Cerradura
Grado 1 según
normativa
EN-13724

- **Antivandálico:** al no disponer de tapa de boca evita actos de vandalismo así como la introducción de publicidad no deseada.
- **Diseño:** Especialmente diseñado como solución para la entrega de los envíos postales en entornos diseminados. Permite su colocación en espacios reducidos.
- Disponibles en agrupaciones de 24, 36 y 48 casilleros.
- **Apertura:** La apertura total de la puerta central facilita a los carteros el reparto de la correspondencia. Dispone de cerradura central con llave de puntos no duplicable.
- **Los casilleros van numerados y el tarjetero con el nombre de los vecinos está en el interior.**

REPUESTOS

- Cerradura puertas individuales:
CER01A02CR.
- Cerradura puerta central:
CER0052-V2.

- Ideales para su colocación en exterior.
- Gran resistencia a la corrosión: con tratamiento de cataforesis y puertas de aluminio.



De acuerdo al Decreto ley del 20 de Abril del 2007 los entornos calificados como "especiales" siendo este el caso de viviendas aisladas o entornos diseminados, entornos de gran desarrollo de construcción y mínima densidad de población, urbanizaciones, mercados, etc. están obligados a instalar Buzones Concentrados Pluridomiciliarios para poder seguir recibiendo la correspondencia.



Extras:

Incluye rotulación exterior de la dirección y casillero opcional para devoluciones de correo.



Disponible con tejado para resguardarlo de la lluvia.



Posibilidad de puertas individuales con ranura y tapa de boca.

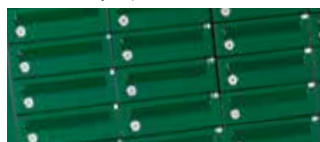

El tarjetero se aloja en el interior del casillero ofreciendo máxima confidencialidad.



La apertura total de la puerta central facilita a los carteros el reparto de la correspondencia.

Buzones de Correo | Buzones horizontales pluridomiciliarios



BCP24
24 casillas con soportes y tejado

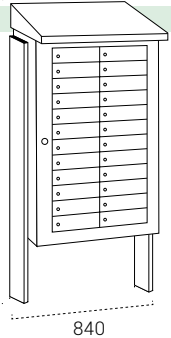

1785
840

BCP24
24 casillas

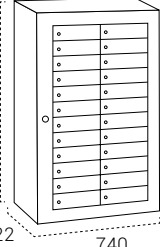

1185
422 740

CASILLERO medidas en mm.

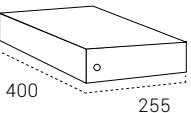

80
400 255

	PUERTAS sin ranura	PUERTAS con ranura	SOPORTE	SOPORTE	TEJADO
Cuerpo y puerta de color VERDE	BCP24 2.280,00€	BCP24R 2.448,00€	URSP1 Soporte 1,5m para atornillar al suelo 117,25€/unidad	URSP2 Soporte 2m para enterrar en el suelo 117,25€/unidad	TEBCP24V 163,90€
Cuerpo y puerta de color ANTRACITA	BCP24G 2.280,00€	BCP24GR 2.448,00€			TEBCP24AV 163,90€



BCP36
36 casillas con soportes y tejado

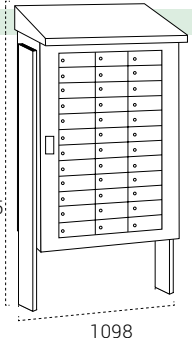

1785
1098

BCP36
36 casillas

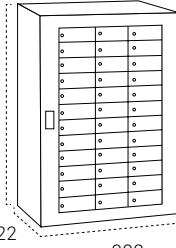

1185
422 998

CASILLERO medidas en mm.

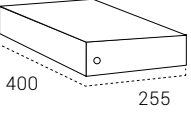

80
400 255

	PUERTAS sin ranura	PUERTAS con ranura	SOPORTE	SOPORTE	TEJADO
Cuerpo y puerta de color VERDE	BCP36 2.700,00€	BCP36R 2.952,00€	URSP1 Soporte 1,5m para atornillar al suelo 117,25€/unidad	URSP2 Soporte 2m para enterrar en el suelo 117,25€/unidad	TEBCP36V 191,40€
Cuerpo y puerta de color ANTRACITA	BCP36G 2.700,00€	BCP36GR 2.952,00€			TEBCP36AV 191,40€



BCP48
48 casillas con soportes y tejado

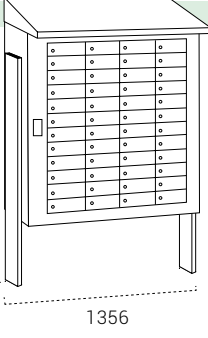

1785
1356

BCP48
48 casillas

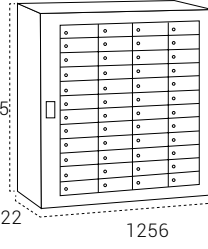

1185
422 1256

CASILLERO medidas en mm.

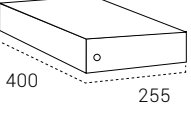

80
400 255

	PUERTAS sin ranura	PUERTAS con ranura	SOPORTE	SOPORTE	TEJADO
Cuerpo y puerta de color VERDE	BCP48 3.120,00€	BCP48R 3.456,00€	URSP1 Soporte 1,5m para atornillar al suelo 117,25€/unidad	URSP2 Soporte 2m para enterrar en el suelo 117,25€/unidad	TEBCP48V 218,90€
Cuerpo y puerta de color ANTRACITA	BCP48G 3.120,00€	BCP48GR 3.456,00€			TEBCP48AV 218,90€

Buzones de Correo | Buzones horizontales pluridomiciliarios

AGRO



CARACTERÍSTICAS

Cerradura Grado 1 según normativa EN-13724



Acero galvanizado

- **Diseño:** Especialmente diseñado como solución para la entrega de los envíos postales en entornos diseminados. Adecuado para espacios reducidos.

El modelo AGRO está compuesto por buzones de correo + envoltorio + tejado y un soporte opcional

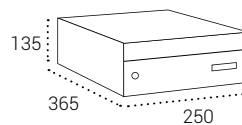

REPUESTOS

- **Cerradura:** CER01A05CR.
- **Tarjetero:** TJO0001.

AGRO

Boca: 230x30

Medidas en mm.

Ref.

BP106

BP108

BP110

BP112

CUERPO Y PUERTA COLOR VERDE CON TEJADO A DOS AGUAS

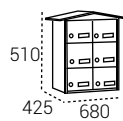

583,00€

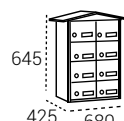

731,50€

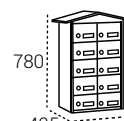

874,50€



1.028,50€

Soporte verde para atornillar a suelo 0,80 m.: C-460BG-VR 159,00€
 Soporte verde para enterrar en suelo 1 m.: C-460BG-VR-E 137,00€

Buzones de Correo | Buzones horizontales pluridomiciliarios

URBIS



CARACTERÍSTICAS



Acero galvanizado

- **Diseño:** Especialmente diseñado como solución para la entrega de los envíos postales en entornos diseminados. Adecuado para espacios reducidos.

El modelo URBIS está compuesto por buzones de correo + envolvente + tejado y un soporte opcional



REPUESTOS

- **Cerradura:** CER01A05CR.
- **Tarjetero:** TJO0001.

URBIS

Boca: 230x30

Medidas en mm.

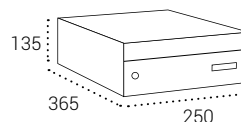

Ref.	BP306	BP308	BP310	BP312
CUERPO Y PUERTA COLOR ARENA VOLCÁNICA CON TEJADO A UN AGUA				
	583,00€	731,50€	874,50€	1.028,50€

Soporte arena volcánica para atornillar a suelo 0,80 m.: C-460BG-22 159,00€
 Soporte arena volcánica para enterrar en suelo 1 m.: C-460BG-22-E 137,00€

Buzones de Correo | Buzones de doble acceso

UNIK



Garantiza la seguridad del edificio, evitando el acceso de personas ajenas a la comunidad.



APERTURA
LATERAL



CAPACIDAD



RESISTENCIA ANTICORROSIVA



ACERO



ALUMINIO / ACERO INOX

MEDIDAS

H5000: 110x250x250 mm.

CARACTERÍSTICAS

- **Material:** panel exterior de acero galvanizado, aluminio anodizado o acero inoxidable satinado. Agrupación interior de buzones en acero lacado.
- **Diseño:** los cuerpos de los buzones tienen forma en Z para impedir la extracción ilícita de correspondencia desde el exterior; además, así ocupan menos espacio en el interior del edificio.
- **Cerradura:** cerradura EUROLOCK de 500 combinaciones, grado 2 (máximo) de seguridad según EN-13724.
- **Identificación:** para mantener la privacidad de los usuarios, las viseras se identifican con grabación láser (incluido en el precio). Las puertas disponen de tarjetero para su identificación.
- **Configuración:** máximo número de buzones recomendado por agrupación (8 filas x 7 columnas). Consultar otras configuraciones.
- **Panel a medida:** posibilidad de ajustar las dimensiones del panel exterior a las dimensiones del hueco donde vaya a colocarse los buzones.



Panel exterior con bocacartas



REPUESTOS

- **Cerradura:** CER05A10CR.
- **Tarjetero:** TJO00029-2.

COLOR



- A elegir en pág. 63

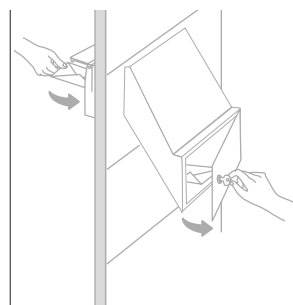

La correspondencia se introduce desde el exterior y se recoge en el interior, evitando la entrada de personas ajenas a la comunidad.



Buzones de Correo | Buzones de doble acceso



Detalle de la vista desde el exterior del portal.



Detalle de la vista desde el interior del portal, con envolvente especial a medida.

UNIK

Boca: 230x30

Medidas en mm.

H5000
Capacidad: A4

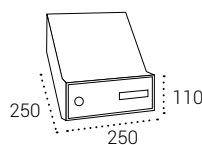

		Agrup. de 4 a 10 bz.	Agrup. de 11 a 17 bz.	Agrup. de 18 a 23 bz.	Agrup. de 24 o más bz.
Panel de ALUMINIO ANODIZADO plata y buzones acero PLATA	H5000-02	119,50€	111,00€	103,00€	95,50€
Panel de ACERO INOXIDABLE y buzones acero PLATA	H5000-05	119,50€	111,00€	103,00€	95,50€
Panel y buzones de ACERO PLATA	H5000-12	103,00€	95,00€	88,00€	82,00€
Panel y buzones de ACERO COLOR A ELEGIR (pág. 63)	H5000-09	111,00€	103,00€	96,00€	90,00€

Precio por unidad de buzón

COMPLEMENTE SU BUZÓN CON...

GRABACIÓN DE BUZONES
pág. 64

Buzones de Correo | Buzones de doble acceso

EVOLUTION DOBLE

BUZONES DE CORREO



MEDIDAS

H4750: 120x240x250 mm.

CARACTERÍSTICAS

Cuerpo y puerta de acero galvanizado de gran robustez y resistencia al exterior



(Vista trasera)

Cerradura Grado 1 según normativa EN-13724

Comodidad de uso: la apertura lateral del buzón facilita la retirada de la correspondencia.



Tapa de boca de aluminio

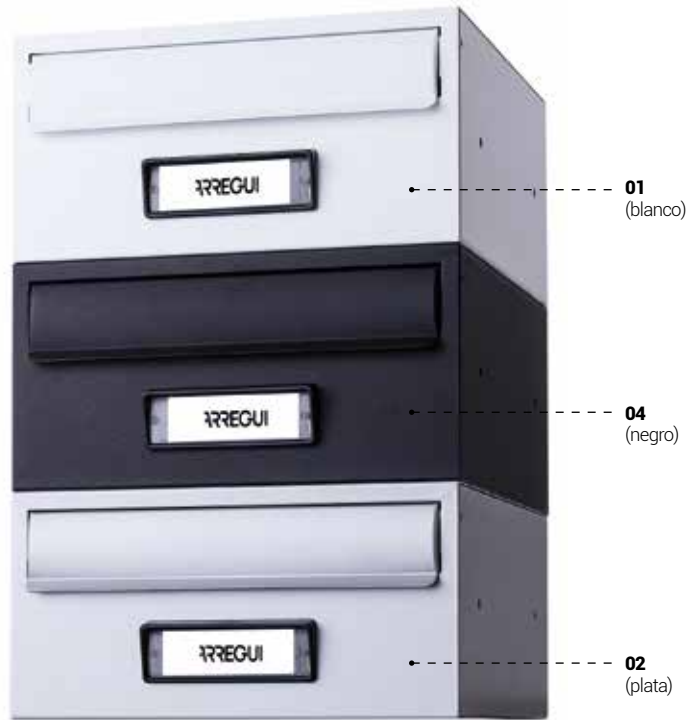

H4750

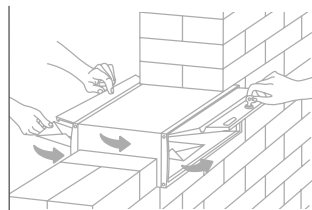

La correspondencia se introduce desde el exterior y se recoge en el interior, evitando la entrada de personas ajenas a la comunidad.

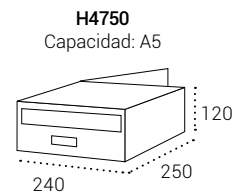

REPUESTOS

- Cerradura: CER05A10CR.
- Tarjetero: TJO00029-2.



- A elegir en pág. 63

EVOLUTION DOBLE

Boca: 220x30

Medidas en mm.

Cuerpo y puerta de acero BLANCO	H4750-01	
Cuerpo y puerta de acero NEGRO	H4750-04	49,00€
Cuerpo y puerta de acero PLATA	H4750-02	

Cuerpo y puerta de acero COLOR A ELEGIR (pág. 63)	H4750-09	53,00€
---	----------	--------

COMPLEMENTE SU BUZÓN CON...

GRABACIÓN DE BUZONES
pág. 64

GRABACIÓN DE AGRUPACIÓN
pág. 64

ENVOLVENTES
pág. 66

TAPAJUNTAS
pág. 65

Buzones de Correo | Buzones de doble acceso

HABITAT DOBLE



MEDIDAS

H8150: 110x375x275 mm.

CARACTERÍSTICAS

Frente de acero lacado o acero inoxidable

Cuerpo de acero lacado o acero inoxidable



- **Antivandálico:** puertas robustas de 1 mm. de espesor. Rampa antipesca extra larga en la boca del buzón, para evitar sustraer la correspondencia desde el exterior.



- **Comodidad de uso:** la apertura lateral del buzón facilita la retirada de la correspondencia.
- **Versátil:** Con altura de 110 mm, permite realizar agrupaciones de gran número de buzones en un espacio reducido.

REPUESTOS

- **Cerradura:** CER05A10CR.
- **Tarjetero:** TJ000029-2.

COLOR

- A elegir en pág. 63

COMPLEMENTE SU BUZÓN CON...

GRABACIÓN DE BUZONES
pág. 64

GRABACIÓN DE AGRUPACIÓN
pág. 64

ENVOLVENTES
pág. 66

TAPAJUNTAS
pág. 65



H8150

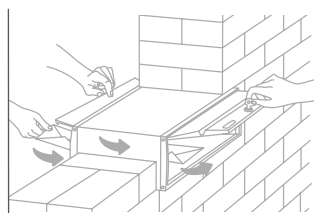

La correspondencia se introduce desde el exterior y se recoge en el interior, evitando la entrada de personas ajenas a la comunidad.

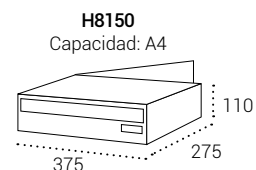

HABITAT
Boca: 325x30
Medidas en mm.

Cuerpo negro y puerta de acero BLANCO	H8150-01	
Cuerpo negro y puerta de acero ANTRACITA	H8150-06	67,90€
Cuerpo negro y puerta de acero PLATA	H8150-02	
Cuerpo negro y puerta de acero NEGRO	H8150-04	
Cuerpo y frente de acero INOXIDABLE SATINADO	H8150-07	104,40€
Cuerpo y puerta COLOR A ELEGIR (pág. 63)	H8150-09	71,90€

Buzones de Correo | Buzones de doble acceso

MILENIO DOBLE EXTENSIBLE

APERTURA
LATERALNorma
Europea
EN-13724CAPACIDAD
A4RESISTENCIA
ANTICORROSIVA

MEDIDAS

H4460: 135x250x255/400 mm.

CARACTERÍSTICAS



- **Fondo extensible:** dispone de cuerpo extensible que **permite adaptarlo al grosor de la pared donde se va a encastrar.**
- **Comodidad de uso:** la apertura lateral del buzón facilita la retirada de la correspondencia.

REPUESTOS

- Cerradura: CER01A05CR.
- Tarjetero: TJO0001.

COLOR



- A elegir en pág. 63

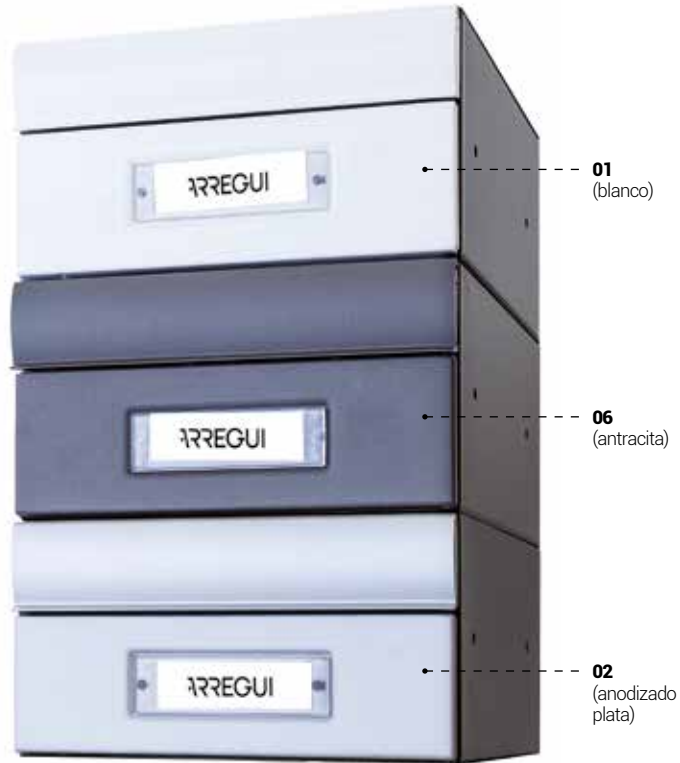

H4460

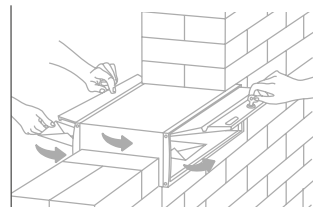

La correspondencia se introduce desde el exterior y se recoge en el interior, evitando la entrada de personas ajenas a la comunidad.

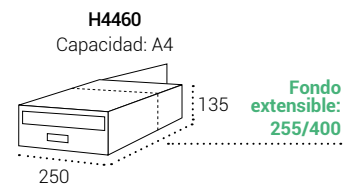

MILENIO DOBLE EXTENSIBLE

Boca: 230x30

Medidas en mm.

Frente y puerta de aluminio BLANCO	H4460-01	
Frente y puerta de aluminio ANTRACITA	H4460-06	74,60€
Frente y puerta de aluminio ANODIZADO PLATA	H4460-02	
Frente y puerta de aluminio NEGRO	H4460-04	
Frente y puerta de aluminio COLOR A ELEGIR (pág. 63)	H4460-09	78,60€

COMPLEMENTE SU BUZÓN CON...

GRABACIÓN DE BUZONES
pág. 64GRABACIÓN DE AGRUPACIÓN
pág. 64ENVOLVENTES
pág. 66TAPAJUNTAS
pág. 65

Buzones de Correo | **Buzones de doble acceso**

TECNUM DOBLE



MEDIDAS

H4350: 125x385x280 mm.

CARACTERÍSTICAS



Marco ABS que garantiza una larga durabilidad

- **Durabilidad:** de apertura hacia arriba, alarga la vida útil del buzón.
- **Antivandálico:** gran robustez y seguridad. Puerta de 2 mm. de espesor.



Rampa antipesca



(Vista trasera)

Cerradura Grado 1 según normativa EN-13724

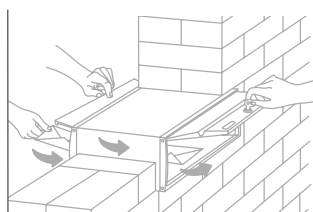

La correspondencia se introduce desde el exterior y se recoge en el interior, evitando la entrada de personas ajenas a la comunidad.

REPUESTOS

- Cerradura: CER0085.
- Tarjetero: TJO0007.



COLOR

- A elegir en pág. 63

COMPLEMENTE SU BUZÓN CON...

GRABACIÓN DE BUZONES
pág. 64

GRABACIÓN DE AGRUPACIÓN
pág. 64

ENVOLVENTES
pág. 66

TAPAJUNTAS
pág. 65

TECNUM DOBLE
Boca: 325x30
Medidas en mm.

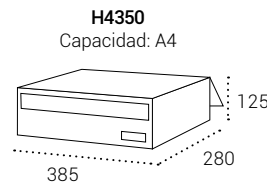

Frente y puerta de aluminio NEGRO	H4350-04	59,90€
Frente y puerta de aluminio ANODIZADO PLATA	H4350-02	

Complementos para buzones de comunidad



Panel de anuncios. Bandeja.



Envolvente.



Soportes laterales. Bandeja.



Tapajuntas. Bandeja.



Grabación de buzones. Tejado.

Complementos



Complementos

Los buzones se pueden servir en unidades sueltas, en baterías o en agrupaciones (excepto modelo Future V1000).

Si se sirven en unidades sueltas o en baterías, su precio es el marcado junto a cada buzón.

Si se sirven en agrupaciones llevarán un cargo adicional indicado en el apartado UNIÓN, salvo en los casos en los que se elijan los complementos ENVOLVENTE o TAPAJUNTAS metálicos.

A continuación exponemos los diversos complementos disponibles para las agrupaciones de buzones.



UNIÓN DE BUZONES

Los buzones metálicos se pueden servir unidos en agrupaciones.

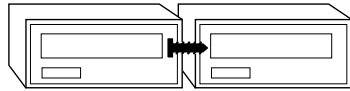

OPCIÓN DE COLORES

Toda una gama de colores está disponible en la carta RAL de Arregui para personalizar el acabado de los buzones metálicos.



GRABACIÓN DE BUZON Y GRABACIÓN DE TARJETA

El buzón puede ser personalizado mediante la grabación a láser del texto que se desee en la puerta o tapa de boca, o incluyendo una tarjeta grabada con la identidad de los propietarios en el tarjetero individual de cada buzón.

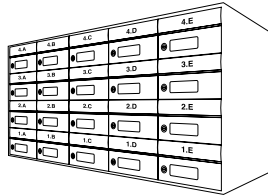

GRABACIÓN DE AGRUPACIÓN

Las agrupaciones de buzones pueden ser personalizadas grabando a láser o mediante vinilos el nombre de la urbanización, calle, etc., en una placa colocada sobre los buzones.

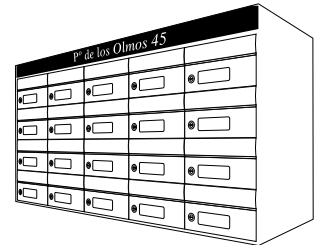

TAPAJUNTAS

Cuando los buzones se instalan empotrados en pared, un tapajuntas alrededor de la agrupación hace más armoniosa la unión de los buzones y la pared.

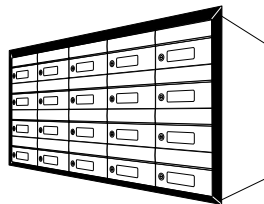

ENVOLVENTES

Cuando los buzones no van empotrados en pared, un envoltente alrededor de la agrupación protege el cuerpo de los buzones y embellece la vista lateral y superior de los buzones. Si la parte trasera queda a la vista se puede añadir una pieza que la cubra.



SOPORTES

Diferentes tipos de soportes están disponibles para sostener las agrupaciones de buzones. De base o laterales, amarrados a pared, etc. de diferentes materiales y con acabados acordes con los buzones.

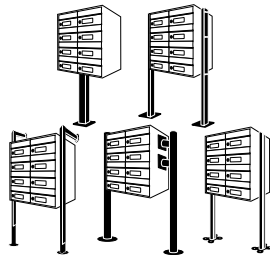

ZÓCALO

Complemento útil como base para agrupaciones de buzones de paquetería UNIVERS, evitando así instalarlos directamente sobre el suelo.

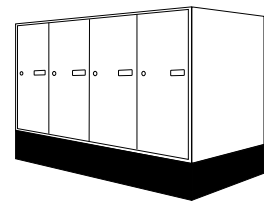

MESA

Un elegante complemento útil como soporte para las agrupaciones de buzones. Práctico y decorativo, aporta estilo a cualquier ambiente.

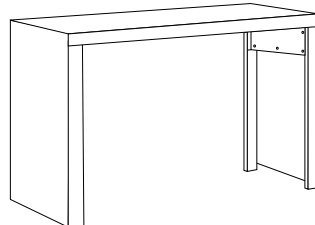

BANDEJAS

Integrada en la agrupación de buzones, permite depositar la publicidad en ella.



PANEL DE ANUNCIOS

Integrado en la agrupación de buzones, permite fijar en él notificaciones para la comunidad de vecinos.

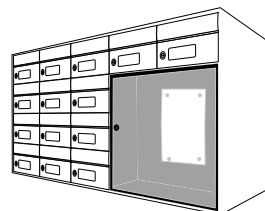

TEJADO

Cuando los buzones van instalados en el exterior expuestos a las inclemencias meteorológicas, el tejado los protege.

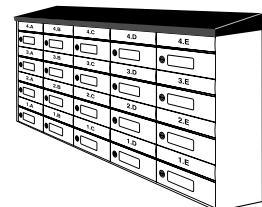

Complementos

UNIÓN DE BUZONES

Los buzones metálicos se pueden servir unidos en agrupaciones, con un precio adicional por **UNIÓN** de buzón. En caso de elegir los complementos Envoltentes o Tapajuntas metálico, la unión de buzones ya está incluida en su precio.

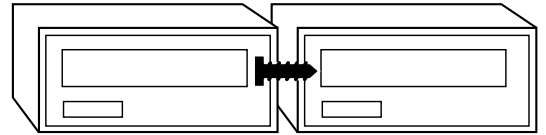

Los buzones UNIK se suministran siempre unidos, sin cargo adicional.

En el caso de **baterías de buzones de correo**, el coste de la unión se calculará en base al número de buzones individuales que ocupen, con un descuento del 20%. En el caso de **buzones de paquetería**, se calculará en base al número de buzones XS que ocupen, con un descuento del 20%.

Coste por UNIÓN: 5,60€

COLORES

La gama de colores ARREGUI tienen un acabado liso y brillo, salvo en aquellos colores en los que se indique lo contrario.
Los buzones se pueden pintar en cualquier color de la carta RAL de Arregui.

ACABADO LISO



Blanco



Plata 9006



Ocre



Antracita 7016



Negro mate



Negro brillo

ACABADO TEXTURADO



Arena volcánica



Óxido



Negro texturado

PREMIUM ANTIHUELLAS



Imitación inoxidable



Nácar



Plata perla

Complementos

GRABACIÓN

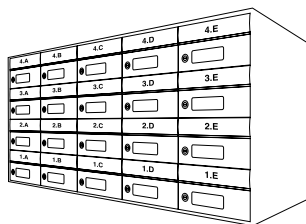

DE BUZONES POR LÁSER

- Personalización de la puerta o tapa de boca del buzón mediante la grabación a láser del texto que se desee, normalmente la identificación de la vivienda.
- Válido para todos los acabados metálicos: lacados, anodizados y acero inoxidable.
- Opciones tipográficas: La tipografía standard es ARIAL con una altura de 15 mm, pero se pueden utilizar otras a petición del cliente.
- Opción de personalización con logotipos, iconos, etc.
- **Ref. LÁSER 1:** Grabación hasta 4 caracteres 6,20€
- **Ref. LÁSER 2:** Grabación de 5 a 10 caracteres 7,90€



DE TARJETAS PERSONALIZADAS

Personalización de la tarjeta individual de cada buzón, mediante la grabación del texto que se desee, normalmente la identificación de los propietarios.

2 opciones de tarjetas:

- Tarjeta adhesiva para colocar en sustitución del tarjetero.
- Tarjeta para colocar dentro del tarjetero.

Colores disponibles:

- Fondo tarjeta negro y letra blanca.
- Fondo tarjeta plata y letra negra.
- Fondo tarjeta dorada y letra negra.
- En los buzones Univers, las tarjetas son del mismo color que los buzones.

Importante:

Permiten la grabación de un máximo de 4 líneas.

La grabación se realiza en mayúsculas y la alineación del texto centrada.

El texto a grabar en cada tarjetero deberá facilitarse de forma clara escrito a ordenador.

Las tarjetas no se suministran colocadas en los buzones.



De 1 a 3 tarjetas	11,00€/unidad
De 4 a 7 tarjetas	8,50€/unidad
De 10 tarjetas en adelante	6,50€/unidad

GRABACIÓN DE AGRUPACIÓN

- Personalización de la agrupación de buzones mediante la grabación con vinilo (excepto en pinturas texturadas) o a láser, del texto que se desee, normalmente la identificación del conjunto de viviendas (calle, número...), en una placa colocada sobre los buzones.
- Para poder fijar adecuadamente la placa marcada a los buzones, es necesario recubrir la agrupación con un envolvente (ver páginas 66 y 67).
- Dimensiones de la placa: Altura 135 mm. Longitud máxima 2000 mm (la longitud de la placa es la misma que la anchura de la agrupación de buzones).
- Opciones tipográficas: La tipografía standard es ARIAL, pero se pueden utilizar otras a petición del cliente.
- Color a elegir en pág. 63

C-560 Placa de acero o aluminio lacado color a elegir	109,00€/m lineal
C-562 Placa de aluminio anodizado plata	109,00€/m lineal
C-555 Placa de acero inoxidable satinado	139,00€/m lineal
C-557 Placa de acero inoxidable espejo	139,00€/m lineal

El precio incluye el texto



Complementos

TAPAJUNTAS

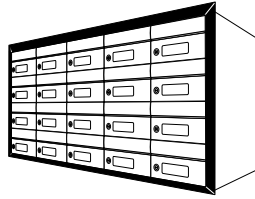

Cuando los buzones se instalan empotrados en pared, un tapajuntas alrededor de la agrupación hace más armoniosa la unión de los buzones y la pared.

El tapajuntas se suministra colocado en la agrupación de buzones.

El precio es por unidad de buzón e incluye la unión de los buzones.

En el caso de los buzones de paquetería U4000, se calculará en base al número de buzones de paquetería XS que ocupen.

Consulte esta tabla para realizar el cálculo del precio del tapajuntas.

Buzones tipo A		Buzones tipo B		Buzones tipo C
Infinity H2000	Evolution doble H4750	Infinity H2100	Milenio doble H4550	Univers Easy U2000
Future Antivandálico H3400	Habitat H8300	Front H1600	Habitat H8100	Mira V1300
H3600	Mira Flat HF8700	Future Antivandálico H3500	Habitat doble H8150	Infinity V2300
Adapta H3700	HF8900	Adapta H3800	Mira Flat HF8800	Milenio V4000
H3900		Tecnum H4300	Front V1600	Habitat V8700
Milenio H4400		Tecnum doble H4350	Univers Bigen U1000	
H4460		Milenio H4500	U3000	
H4600			U4000 XS	

ALUMINIO

- Corte de las esquinas realizado a inglete.
- **Espesor:** 1.20 mm. - **Anchura:** 40 mm.
- **Longitud máxima:** 2.080 mm. excepto para tapajuntas en plata anodizada: máximo 3. 000 mm.
- Color a elegir en pág. 63



Precio por unidad de buzón

	Tipo buzón	Agrup. de 4 a 10 bz	Agrup. de 11 a 17 bz	Agrup. de 18 a 23 bz	Agrup. de 24 o más bz
C-470 lacado color a elegir	A	11,52 €	9,65 €	8,61 €	7,68 €
	B	14,42 €	12,06 €	10,75 €	9,65 €
C-472 anodizado plata	C	20,73 €	17,27 €	15,41 €	-

ACERO INOXIDABLE

- Corte de las esquinas realizado a inglete.
- **Espesor:** 1 mm. - **Anchura:** 40 mm.
- **Longitud máxima:** 2.000 mm.



Precio por unidad de buzón

	Tipo buzón	Agrup. de 4 a 10 bz	Agrup. de 11 a 17 bz	Agrup. de 18 a 23 bz	Agrup. de 24 o más bz
C-427 espejo	A	15,03 €	12,56 €	11,19 €	9,98 €
	B	18,86 €	15,74 €	14,04 €	12,50 €
C-425 satinado	C	26,93 €	22,48 €	20,02 €	-

Complementos

ENVOLVENTES

Cuando los buzones no van empotrados en pared, un envoltorio alrededor de la agrupación protege el cuerpo de los buzones y embellece la vista lateral y superior de los buzones. Si la parte trasera queda a la vista se puede añadir una pieza que la cubra.

Arregui recomienda la colocación de las agrupaciones de buzones en lugar cubierto y al resguardo de la lluvia.

Las piezas de envoltorio se suministran colocadas en la agrupación de buzones.

El precio es por unidad de buzón. En el caso de **baterías de buzones de correo**, el coste del envoltorio se calculará en base al número de buzones individuales que ocupen, con un descuento del 20%. En el caso de **buzones de paquetería**, se calculará en base al número de buzones tamaño XS que ocupen, con un descuento del 20%.

El precio incluye la unión de los buzones.



4 piezas



4 piezas + trasera

Consulte esta tabla para realizar el cálculo del precio del envoltorio.

Buzones tipo A	Buzones tipo B	Buzones tipo C
Infinity H2000	Infinity H2100 H2200	Milenio H4460 H4500 H4600
Future Antivandálico H3400	Future Antivandálico H3500 H3600	Habitat doble H8150 Mira Flat HF8800 HF8900
Adapta H3700	Adapta H3800 H3900	Mira V1300 Infinity V2300
Milenio H4400	Evolution doble H4750	Front V1600 Univers V4000
Mira Flat HF8700	Tecnum H4300 Tecnum doble H4350	Univers U1000 U3000 U4000 XS Habitat V8700

ACERO GALVANIZADO

- **Opción 1.** Espesor: 1.2mm. Adecuado para agrupaciones de buzones horizontales.
- **Opción 2.** Espesor: 2mm. Recomendado para las agrupaciones de buzones verticales y aquellas de buzones horizontales que superen los 1500 mm de anchura porque compensa las posibles ondulaciones de la pared o la agrupación.
- **Longitud máxima:** 2.080mm.
- Trasera de acero galvanizado.
- Color a elegir en pág. 63



ACERO GALVANIZADO CON VOLUMEN

- **Espesor:** 21 mm.
- **Longitud máxima:** 2.080 mm.
- Trasera de acero galvanizado.
- Color a elegir en pág. 63



Precio por unidad de buzón

Espesor 1,2 mm.	Tipo buzón	Agrup. de 4 a 10 bz	Agrup. de 11 a 17 bz	Agrup. de 18 a 23 bz	Agrup. de 24 o más bz
C-490 (4 piezas)	A y C	11,52€	9,65€	8,61€	7,68€
	B	14,42€	12,06€	10,75€	9,60€
C-440 (4 piezas + trasera)	A y C	15,03€	12,56€	11,19€	9,98€
	B	18,86€	15,74€	14,04€	12,50€

Precio por unidad de buzón

Espesor 2 mm.	Tipo buzón	Agrup. de 4 a 10 bz	Agrup. de 11 a 17 bz	Agrup. de 18 a 23 bz	Agrup. de 24 o más bz
C2-490 (4 piezas)	A y C	14,42€	12,06€	10,75€	9,60€
	B	18,15€	15,14€	13,49€	12,01€
C2-440 (4 piezas + trasera)	A y C	17,88€	14,92€	13,27€	11,84€
	B	22,48€	18,75€	16,67€	14,86€

Precio por unidad de buzón

	Tipo buzón	Agrup. de 4 a 10 bz	Agrup. de 11 a 17 bz	Agrup. de 18 a 23 bz	Agrup. de 24 o más bz
C-100 (4 piezas)	A y C	22,48 €	18,75 €	16,67 €	14,86 €
	B	28,24 €	23,58 €	21,00 €	18,70 €
C-110 (4 piezas + trasera)	A y C	25,94 €	21,66 €	19,30 €	17,16 €
	B	32,63 €	27,20 €	24,18 €	21,50 €

Complementos

ACERO INOXIDABLE

- **Espesor:** 1.2 mm.
- **Longitud máxima:** 2.080 mm.
- Traseira de acero inoxidable.
- Ideal para exteriores.



Precio por unidad de buzón

	Tipo buzón	Agrup. de 4 a 10 bz	Agrup. de 11 a 17 bz	Agrup. de 18 a 23 bz	Agrup. de 24 o más bz
C-497 espejo C-495 satinado (4 piezas)	A y C	17,33 €	14,50 €	12,91 €	11,49 €
	B	21,81 €	18,21 €	16,21 €	14,44 €
C-447 espejo C-445 satinado (4 piezas + traseira)	A y C	21,04 €	17,56 €	15,62 €	13,91 €
	B	26,40 €	22,04 €	19,63 €	17,45 €

ACERO INOXIDABLE CON VOLUMEN

- **Espesor:** 21 mm.
- **Longitud máxima:** 2.080 mm.
- Traseira de acero inoxidable.
- Ideal para exteriores.



Precio por unidad de buzón

	Tipo buzón	Agrup. de 4 a 10 bz	Agrup. de 11 a 17 bz	Agrup. de 18 a 23 bz	Agrup. de 24 o más bz
C-107 espejo C-105 satinado (4 piezas)	A y C	29,70 €	24,81 €	22,10 €	19,69 €
	B	37,31 €	31,12 €	27,70 €	24,64 €
C-117 espejo C-115 satinado (4 piezas + traseira)	A y C	33,42 €	27,88 €	24,81 €	22,10 €
	B	41,96 €	35,01 €	31,12 €	27,70 €

ALUMINIO

- **Espesor:** 20 mm.
- **Longitud máxima:** 2.080 mm. excepto para envoltentes en plata anodizada: máximo 3.000 mm.
- Incluye esquineras que permiten dar mayor robustez al envoltente y proyectan un perfil de líneas curvas. Disponibles en acabados lacados.
- El envoltente anodizado plata incluye esquineras lacadas en plata, no anodizadas.
- Ideal para exteriores.
- Traseira de aluminio.
- Color a elegir en pág. 63



Precio por unidad de buzón

	Tipo buzón	Agrup. de 4 a 10 bz	Agrup. de 11 a 17 bz	Agrup. de 18 a 23 bz	Agrup. de 24 o más bz
C-350 lacado C-352 anodizado plata (4 piezas)	A y C	27,23 €	22,75 €	20,27 €	18,03 €
	B	34,18 €	28,53 €	25,40 €	22,63 €
C-370 lacado C-372 anodizado (4 piezas + traseira)	A y C	32,18 €	26,88 €	23,93 €	21,28 €
	B	40,43 €	33,71 €	30,00 €	26,70 €

Complementos

SOPORTES



Los soportes incluyen tornillería de unión del soporte a la agrupación de buzones.

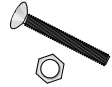

SOPORTE BASE RECTANGULAR DE ACERO

- **Material:** Acero con recubrimiento anticorrosivo de cataforesis.
- **Dimensiones en mm:** 800 alto x 50 ancho x 100 fondo.
- Atornillable a suelo.
- Recomendable como soporte central para agrupaciones con soportes laterales a partir de 1.700mm de ancho.
- Es necesario que la agrupación de buzones lleve envolvente para fijar el soporte.
- Color a elegir en pág. 63
- **Ref. C-460 BASE:** para buzones de fondo menor a 300mm., y agrupaciones de 1 a 3 columnas.
- **Ref. C-460 BASE GRANDE:** tienen una placa soporte mayor, para buzones de fondo igual o mayor a 350mm., y agrupaciones de 4 o más columnas.

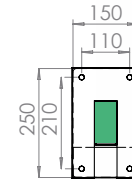
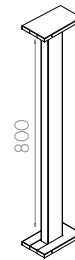
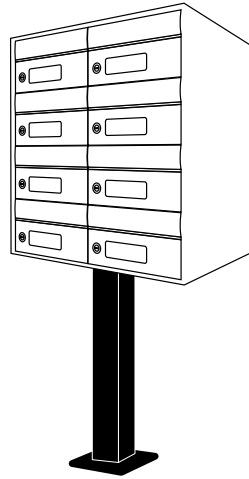

Acabado	Ref.	Acabado	Ref.
Blanco	C-460B-01	Blanco	C-460BG-01
Plata perla	C-460B-2P	Plata perla	C-460BG-2P
Negro texturado	C-460B-NG	Negro texturado	C-460BG-NG
Color a elegir	C-460B-09	Color a elegir	C-460BG-09

SOPORTE LATERAL RECTANGULAR DE ACERO

- **Material:** Acero con recubrimiento anticorrosivo de cataforesis.
- **Dimensiones en mm:** 1500 alto x 50 ancho x 100 fondo.
- Atornillable a suelo.
- Es necesario que la agrupación de buzones lleve envolvente para fijar el soporte.
- Color a elegir en pág. 63
- **Ref. C-460 LATERAL**

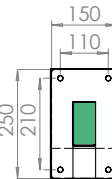
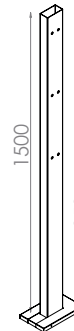
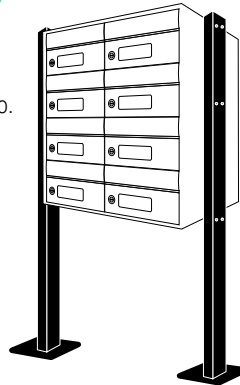

Acabado	Ref.
Blanco	C-460L-01
Plata perla	C-460L-2P
Negro texturado	C-460L-NG
Color a elegir	C-460L-09

SOPORTE LATERAL TUBULAR DE ACERO INOXIDABLE

- **Material:** Acero inoxidable.
- **Dimensiones en mm:** 1500 alto x \varnothing 84
- Atornillable al suelo.
- Es necesario que la agrupación de buzones lleve envolvente para fijar el soporte.

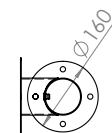
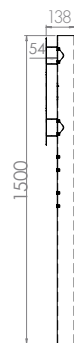
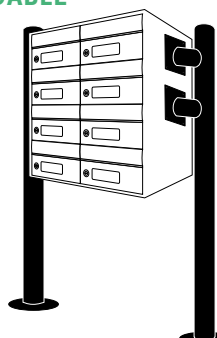

Acabado	Ref.
Inoxidable satinado	C-387

Complementos

SOPORTE BASE OVALADA DE ALUMINIO

- **Material:** Aluminio.
- **Dimensiones en mm:**
800 alto x 40 ancho x 120 fondo.
- Atornillable a suelo.
- Es necesario un soporte por cada 2 columnas de buzones.
- Recomendable como soporte central para agrupaciones con soportes laterales a partir de 1.700 mm. de ancho.
- Es necesario que la agrupación de buzones lleve envolvente para fijar el soporte.
- Color a elegir en pág. 63

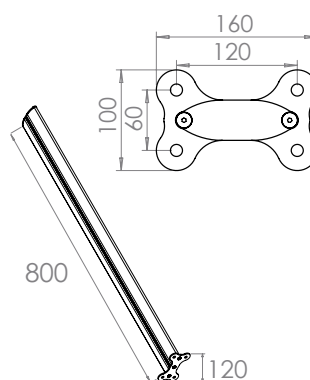
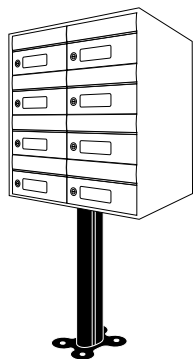

Acabado	Ref.	
Lacado color a elegir	C-580	128,50€/unid.
Anodizado plata	C-582	128,50€/unid.

SOPORTE LATERAL OVALADO DE ALUMINIO

- **Material:** Aluminio.
- **Dimensiones en mm:**
1500 alto x 40 ancho x 120 fondo.
- Atornillable a suelo.
- Es necesario que la agrupación de buzones lleve envolvente para fijar el soporte.
- Color a elegir en pág. 63

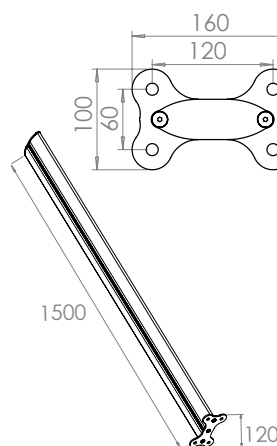
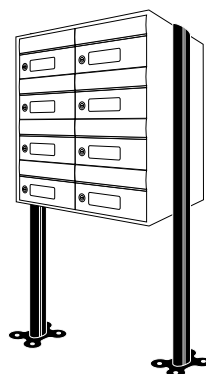

Acabado	Ref.	
Lacado color a elegir	C-590	157,25€/unid.
Anodizado plata	C-592	157,25€/unid.

SOPORTE A PARED DE ALUMINIO

- **Material:** Aluminio.
- **Dimensiones en mm:**
1800 alto x 35 ancho x 65 fondo.
- Doble amarre: atornillable a suelo y a pared.
- Diseño innovador que deja la agrupación de buzones volando separada de la pared a 265 mm.
- Válido tanto para buzones horizontales como para buzones verticales
- Es necesario que la agrupación de buzones lleve envolvente para fijar el soporte.

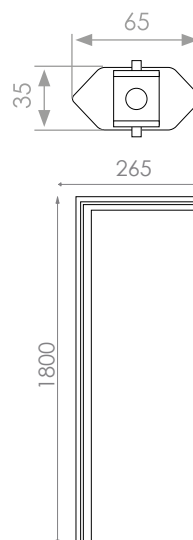
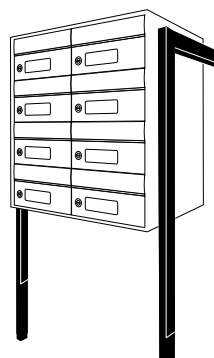

Acabado	Ref.	
Anodizado plata	C-572	113,20€/unid.

Complementos

SOPORTE PARA BUZONES UNIVERS

CARACTERÍSTICAS

- Soportes laterales para agrupaciones de buzones UNIVERS (Display, Easy, Bigen y buzón de correo Univers).
- En los casos en que la agrupación se suministre unida, **se pueden complementar con una tapa superior embellecedora**.
- La instalación de los soportes laterales hace innecesario el uso de envoltentes.
- **Material:** acero galvanizado.
- Adecuado para instalaciones en interior y exterior.
- **Disponible en 2 alturas:**
Ref. U100:
 80 ancho x 1500 altura x 400 fondo (mm)
Ref. U200:
 80 ancho x 1800 altura x 400 fondo (mm)



COLOR

- Blanco
- Antracita
- Plata
- Negro

	Acabado	Ref.	
SOPORTE LATERAL 1,5mt	Color a elegir	U100	255,00 €
SOPORTE LATERAL 1,8mt	Color a elegir	U200	308,00 €
TAPA SUPERIOR PARA AGRUPACIÓN UNIVERS BIGEN		U300	11,50€/columna
TAPA SUPERIOR PARA AGRUPACIÓN UNIVERS DISPLAY		U400	11,50€/columna

ZÓCALO PARA BUZONES DE PAQUETERÍA UNIVERS DISPLAY

CARACTERÍSTICAS

- Complemento útil como base para agrupaciones de buzones de paquetería UNIVERS DISPLAY, evitando así instalarlos directamente sobre el suelo.
- **Material:** acero galvanizado.
- Adecuado para instalaciones en interior y exterior.
- **Medidas:** 200 mm alto x 400 mm fondo. La anchura variará según el número de buzones que compongan la agrupación, siendo la medida mínima 325 mm (anchura del buzón).
- **Ref. U500** 79,00€/columna



COLOR

- Blanco
- Antracita
- Plata
- Negro



Complementos

MESA FLAT

- **Material:** Acero o acero inoxidable (en los acabados inox, las partes internas de la mesa están pintadas en color a elegir).
- Atornillable a suelo.
- Complemento útil como soporte para agrupaciones de buzones.
- Permite una nueva forma de colocar los buzones en un portal.
- Adecuado para todos los modelos de buzones.
- Es recomendable que la agrupación de buzones se complemente con un envolvente.
- Color a elegir en pág. 63

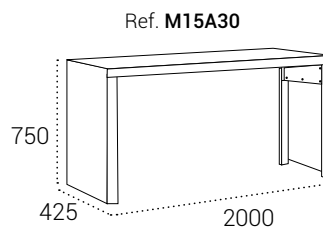
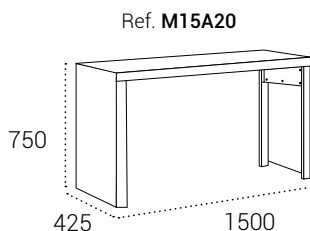
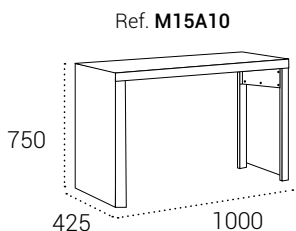

Medidas en mm.

Acero INOXIDABLE SATINADO	M15A10-05	1.050,00€	M15A20-05	1.150,00€	M15A30-05	1.250,00€
Acero COLOR A ELEGIR	M15A10	670,00€	M15A20	720,00€	M15A30	770,00€



Complementos

BANDEJAS

- En las agrupaciones de buzones horizontales se pueden crear bandejas útiles para depositar publicidad.
- Pueden ocupar el espacio de 1, 2 ó 3 buzones de anchura y además facilitan la creación de agrupaciones de formas regulares.
- Disponibles para los modelos: MILENIO / HABITAT / FUTURE / INFINITY / ADAPTA / MIRA FLAT
- **Se puede instalar en la bandeja una tapa frontal.** En este caso, el precio de la bandeja será el mismo que el buzón con el que se configure la agrupación, en función del número de espacios que ocupe.

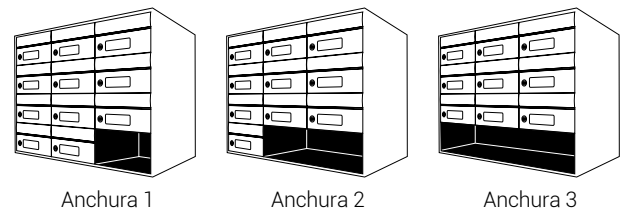

	Anchura 1	Anchura 2	Anchura 3
Milenio H4400/ Infinity H2000	H44B1 36,50	H44B2 64,00€	H44B3 91,50€
Milenio H4500/ Infinity H2100	H45B1 41,00€	H45B2 72,00€	H45B3 103,00€
Milenio H4600/ Infinity H2200	H46B1 41,00€	H46B2 72,00€	H46B3 103,00€
Habitat H8100	H81B1 41,00€	H81B2 72,00€	H81B3 103,00€
Habitat H8300	H83B1 41,00€	H83B2 72,00€	H83B3 103,00€
Habitat H8100 INOX	H81B1 I 64,50€	H81B2 I 113,00€	H81B3 I 161,50€
Habitat H8300 INOX	H83B1 I 64,50€	H83B2 I 113,00€	H83B3 I 161,50€
Future H3400/ Mira Flat HF8700	H34B1 27,00€	H34B2 47,00€	H34B3 67,00€
Future H3500/ Mira Flat HF8800	H35B1 30,00€	H35B2 52,00€	H35B3 74,00€
Future H3600/ Mira Flat HF8900	H36B1 30,00€	H36B2 52,00€	H36B3 74,00€
Adapta H3700		H37B2 47,00€	H37B3 67,00€
Adapta H3800		H38B2 52,00€	H38B3 74,00€
Adapta H3900		H39B2 52,00€	H39B3 74,00€



Complementos

PANEL DE ANUNCIOS

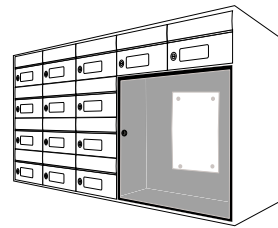

- En las agrupaciones de buzones horizontales se pueden integrar paneles de anuncios, útiles para fijar en ella notificaciones para la comunidad de vecinos.
- Pueden ocupar el hueco de 3 o 6 buzones (3 finales x 1 columna, o 3 filas x 2 columnas).
- Para poder fijar los paneles a la agrupación, es necesario que ésta lleve envolvente.
- Los paneles tienen estructura de aluminio (a juego con el acabado del buzón que acompañen), puerta de metacrilato y cerradura.
- Disponibles para los modelos: MILENIO, FUTURE, INFINITY y MIRA FLAT.

	3 buzones	6 buzones
Future H3400/H3600 Mira Flat HF8700/HF8900	H34P3 92,00€	H34P6 138,00€
Future H3500 Mira Flat HF8800	H35P3 102,00€	H35P6 154,00€
Milenio H4400/H4600 Infinity H2000/H2200	H44P3 99,00€	H44P6 148,00€
Milenio H4500 Infinity H2100	H45P3 110,00€	H45P6 166,00€



TEJADO

Cuando los buzones van instalados en el exterior en lugares descubiertos y expuestos a las inclemencias meteorológicas, es recomendable colocar un tejado para proteger los buzones.

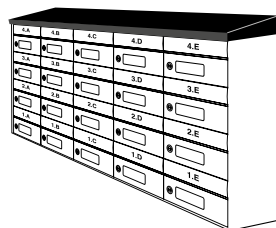

DE ACERO COLOR A ELEGIR

- **Material:** Acero galvanizado o acero inoxidable.
- **Diseño:** Tejado con voladizo uniforme de 10 mm. en todo el perímetro de la agrupación de buzones.
- **Longitud máxima:** 2.000 mm.
- En el caso en que los buzones vayan fijados a pared el tejado no llevará voladizo en la parte trasera. (Indicarlo al hacer el pedido.)
- El tejado se suministra colocado en la agrupación de buzones.
- Es necesario que la agrupación de buzones lleve envolvente con volumen.
- Adecuado para todos los modelos de buzones.
- Color a elegir en pág. 63



Acabado	Ref.	
Lacado color a elegir	C-130	179,00€/m. lineal
Acero inoxidable espejo	C-137	268,00€/m. lineal
Acero inoxidable satinado	C-135	268,00€/m. lineal

Zonas Comunes | Señalización

PLACAS DE ACERO INOXIDABLE ROTULADAS

PLANAS

- **Material:** Acero inoxidable satinado de 1 mm. de espesor. **Letras en vinilo negro.**
- **Fijación:** Se realiza mediante adhesivo de contacto, tipo silicona o similar. El material de fijación no se suministra con la señalización.
- **Opciones tipográficas:** La tipografía standard es ARIAL, pero se pueden utilizar otras a petición del cliente.



B

80x80

3ºD

160x80

ASCENSOR

320x80

1 mm.

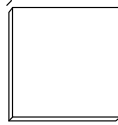

3º

120x120

42

200x200

LISO	80x80	160x80	320x80	120x120	200x200
Ref.	SE203	SE204	SE201	SE202	SE205
	6,90€	8,90€	11,50€	8,90€	14,40€

Medidas en mm.

CON VOLUMEN

- **Material:** Acero inoxidable satinado. **Letras grabadas a láser.**
- **Fijación:** Se compone de dos piezas. Una base que se fija a la pared mediante tornillos y una tapa que se acopla a la base mediante presión. La tornillería queda oculta por la tapa. El material de fijación no se suministra con la señalización.
- **Opciones tipográficas:** La tipografía standard es ARIAL, pero se pueden utilizar otras a petición del cliente.



17 mm.

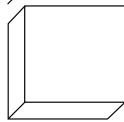

Vista trasera

B

77x77

TERCERA

317x77

5º

117x117

3

197x197

CON VOLUMEN	77x77	317x77	117x117	197x197
Ref.	SE503	SE501	SE502	SE505
	11,50€	29,00€	16,90€	37,00€

Medidas en mm.

Zonas Comunes | Señalización

PLACAS DE ALUMINIO ROTULADAS

PLANAS

- **Material:** Placa de aluminio anodizado de 1 mm. de espesor. **Letras en vinilo negro.**
- **Fijación:** Se realiza mediante adhesivo de contacto, tipo silicona o similar. El material de fijación no se suministra con la señalización.
- **Opciones tipográficas:** La tipografía standard es ARIAL, pero se pueden utilizar otras a petición del cliente.

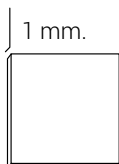

320x80

LISO					
	80x80	120x120	200x200	160x80	320x80
	SEA-01-S1	SEA-01-S3	SEA-01-S4	SEA-01-S5	SEA-01-S6
	4,60€	5,75€	9,40€	5,50€	7,20€

Medidas en mm.

PLACAS DE METACRILATO ROTULADAS

METACRILATO COLOR

- **Material:** Placa de metacrilato de 3 mm. de espesor. **Letras y números en vinilo rotulados en la parte frontal.**
- **Color a medida:** Por defecto las letras y números se rotulan en vinilo negro sobre fondo blanco pero pueden ser rotulados en cualquier color sobre cualquier color de fondo. (Facilitar color PANTONE como referencia).
- **Fijación:** Se realiza mediante adhesivo de contacto, tipo silicona o similar. El material de fijación no se suministra con la señalización.
- **Opciones tipográficas:** La tipografía standard es ARIAL, pero se pueden utilizar otras a petición del cliente.

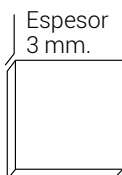

320x80



80x80



Ej. RAL 5015

320x80



80x80

COLOR							
	80x80	100x100	120x120	200x200	160x80	320x80	400x100
Ref.	SEM01-S1	SEM01-S2	SEM01-S3	SEM01-S4	SEM01-S5	SEM01-S6	SEM01-S7
	8,45€	9,90€	10,70€	20,60€	11,20€	15,90€	24,20€

Medidas en mm.

Zonas Comunes | Señalización

NÚMEROS Y LETRAS RECORTADAS DE ACERO INOXIDABLE

CARACTERÍSTICAS

- Material: Acero inoxidable satinado AISI 304 de 1 mm de espesor.
- Tipografía única: Arial. Letras mayúsculas y números del 0 al 9.
- Sistema de fijación: Se pegan a la pared mediante cinta de doble cara de silicona (no incluida).
- Medidas:
 - » De la letra A a la Z, y números del 0 al 9 en tamaño 80 mm de altura.
 - » De la letra A a la F y números del 0 al 9 en tamaños 120 mm y 200 mm de altura.
 - » Guión en tamaño único 45x13 mm.



Letras y números de acero inoxidable para señalizar viviendas e inmuebles.

TAMAÑOS

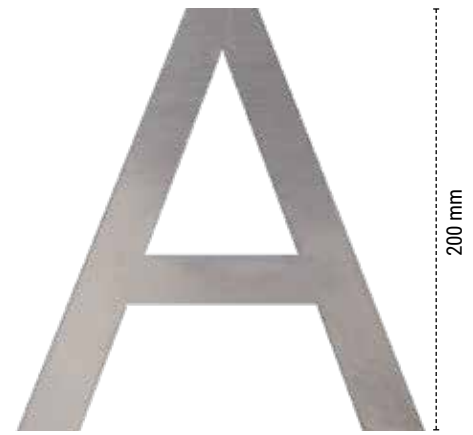
SEC11-T1
3,00 €SEC11-T2
4,75 €SEC11-T3
8,50 €

Disponibles en tamaño 80 mm:
0 1 2 3 4 5 6 7 8 9

A B C D E F G H I J K L M N Ñ O P Q R S T U V W X Y Z

Disponibles en tamaño 120 y 200 mm:
0 1 2 3 4 5 6 7 8 9

A B C D E F

GUIÓN

(Tamaño único)



45 mm

13 mm

SEC11-T1-B - - -
3,00 €

EJEMPLO DE LETRAS

A B C D E F

NÚMEROS

0 1 2 3 4 5 6 7 8 9

Zonas Comunes | Señalización

NÚMEROS Y LETRAS RECORTADAS DE ALUMINIO

CARACTERÍSTICAS

- **Material:** Aluminio anodizado color plata de 0,8 mm. Trasera de PVC de 10 mm. con cantos lisos pintados en plata.
- **Señalización a medida:** Letras y números se fabrican a medida, pudiendo elegir entre 80 mm. y 600 mm. de altura.
- **Fijación:** Se fijan a la pared mediante cinta de doble cara o silicona (no suministrada). En los rótulos con PVC de 10 mm. se pueden colocar opcionalmente de 1 a 4 espárragos roscados para su anclaje a la pared. En este caso, la letra o número lleva las tuercas roscadas embutidas en el PVC y los espárragos en una bolsa aparte, para evitar rayaduras.
- **Opciones tipográficas:** La tipografía standard es ARIAL, pero se pueden utilizar otras a petición del cliente.

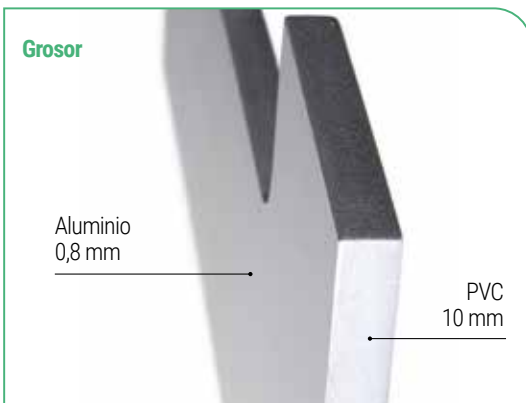

Altura (mm)		Alum. 0,8 mm. PLANA	Alum. 0,8 mm. + PVC 10 mm. CON VOLUMEN
80-100	Ref.	SEC01-T1 11,30€	SEC02-T1 14,40€
110-150	Ref.	SEC01-T2 14,70€	SEC02-T2 21,80€
160-210	Ref.	SEC01-T3 19,50€	SEC02-T3 33,50€
220-270	Ref.	SEC01-T4 24,85€	SEC02-T4 49,00€
280-400	Ref.	SEC01-T5 36,25€	SEC02-T5 76,95€
410-490	Ref.	SEC01-T6 56,10€	SEC02-T6 119,35€
500-600	Ref.	SEC01-T7 67,40€	SEC02-T7 159,30€
Espárrago	Ref.	SEC99 3,50€	
SIGNOS DE PUNTOS, COMAS, GUIONES, ETC.		50% del importe de la medida elegida	

Zonas Comunes | Señalización

NÚMEROS Y LETRAS RECORTADAS DE ALUMINIO SANDWICH



CARACTERÍSTICAS

- **Material:** 2 placas de aluminio con una capa intermedia de PVC.
- **Señalización a medida:** Letra, números y símbolos se fabrican a medida, pudiendo elegir entre 80 y 980 mm de altura.
- **Opciones tipográficas:** La tipografía standard es ARIAL, pero se pueden utilizar otras a petición del cliente.

COLORES

Aluminio Lacado Blanco	A	A	A	A	A
Aluminio Plata Lacado 9006	C	C	C	C	C
Aluminio Plata Cepillado	B	B	B	B	B
Aluminio Lacado Antracita	1	1	1	1	1
Aluminio Lacado Negro	6	6	6	6	6

Altura (mm)	Blanco / Negro / Antra / Plata		Plata cepillado	
80-100	SEC04-T1	8,45 €	SEC05-T1	9,05 €
110-150	SEC04-T2	14,55 €	SEC05-T2	15,95 €
160-210	SEC04-T3	19,40 €	SEC05-T3	22,10 €
220-270	SEC04-T4	24,40 €	SEC05-T4	28,40 €
280-400	SEC04-T5	37,60 €	SEC05-T5	45,25 €
410-490	SEC04-T6	48,85 €	SEC05-T6	58,80 €
500-600	SEC04-T7	82,15 €	SEC05-T7	98,10 €
610-650	SEC04-T8	96,50 €	SEC05-T8	118,65 €
660-800	SEC04-T9	114,00 €	SEC05-T9	141,40 €
810-980	SEC04-T10	143,50 €	SEC05-T10	181,85 €
SIGNOS DE PUNTOS, COMAS, GUIONES, ETC.		50% del importe de la medida elegida		

Zonas Comunes | Espejos

ESPEJOS PARA SEGURIDAD Y VIGILANCIA

CARACTERÍSTICAS

- **Material:** Espejo convexo de policarbonato. Armazón de polipropileno color negro o naranja.
- **Fijación:** Puede ir fijado a pared o a un soporte. Incluye piezas de anclaje.

! • Colocado en puntos estratégicos ayuda a minimizar posibles incidentes provocados por falta de visibilidad. Adecuados para la vigilancia de ángulos o zonas muertas en tiendas y supermercados, y para la seguridad vial en cruces y curvas peligrosas, salidas de garajes y espacios urbanos de reducida visibilidad.

- Resistente a la corrosión y al impacto
- Excelente calidad óptica.
- Ángulo de visión máxima: 130°



MIR000-30ø
EAN - 8425181726877
37,25€

SISTEMA DE FIJACIÓN A SOPORTE



MIR000-30ø
MIR001-45ø



MIR002-60ø



MIR001-45ø
EAN - 8425181724897
56,25€

SISTEMA DE FIJACIÓN A PARED



MIR000-30ø
MIR001-45ø



MIR002-60ø



MIR002-60ø
EAN - 8425181724903
90,00€

Zonas Comunes | Paneles de anuncios

PANEL DE ANUNCIOS

CARACTERÍSTICAS

• **Material:** Cuerpo de aluminio y puerta de metacrilato.

- Incluye imanes de fijación.
- **Práctico:** Permite fijar en ella notificaciones para la comunidad de vecinos.

CAPACIDAD 1 DIN-A4

MEDIDAS (mm.)

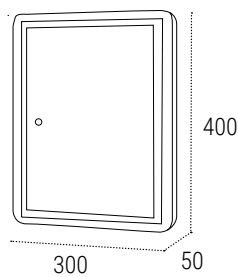

PLATA PAN52
EAN - 8425181100523
52,00€

CAPACIDAD 2 DIN-A4

MEDIDAS (mm.)

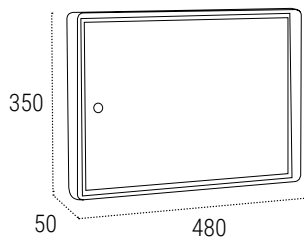

BLANCO PAN41
EAN - 8425181100219
69,00€



PLATA PAN42
8425181100424
69,00€



NEGRO PAN44
8425181100448
69,00€



ORO PAN46
8425181100462
69,00€

CAPACIDAD 4 DIN-A4

MEDIDAS (mm.)

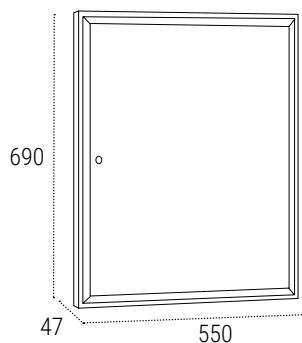

PLATA PAN72
8425181727836
105,00€

Zonas Comunes | Cestas de Publicidad

CESTAS DE PUBLICIDAD

- ! **Práctica:** Se coloca en la entrada del edificio y evita la entrada de personas ajenas a la comunidad de vecinos
- Permite la recogida selectiva de publicidad.
- Total visibilidad del interior.

ACERO

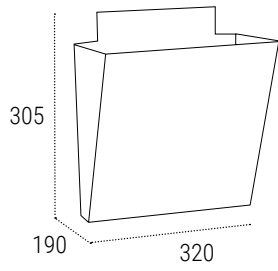
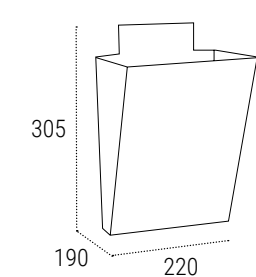

ACERO INOXIDABLE

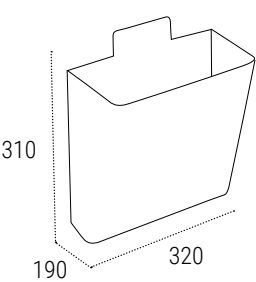
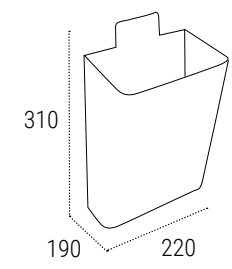

Zonas Comunes | Papeleras y Cenicero

PAPELERAS MURALES

CARACTERÍSTICAS

- **Material:** Acero galvanizado.
- **Capacidad:** 18 L. / 30 L.

Para facilitar la recogida de los residuos depositados se recomienda la colocación de una bolsa de plástico en su interior.

MEDIDAS (mm.)

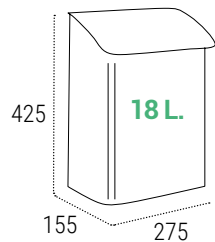
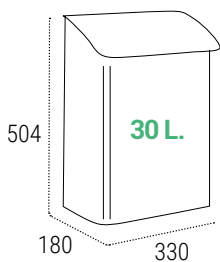

30 L.

18 L.



Ref.	COLOR	L	EAN	PRECIO
E6115	GRAFITO	30L.	8425181738139	54,00€
E6116	AZUL	30L.	8425181738146	52,00€
E6118	AMARILLO	30L.	8425181738153	52,00€
E6101	BLANCO	18L.	8425181724286	38,75€
E6103	VERDE	18L.	8425181724293	38,75€

GEO

CARACTERÍSTICAS

- Cenicero de pie resistente a la intemperie.
- **Material:** Cuerpo de acero color antracita y tapa de acero inoxidable.
- Dispone de cubeta interior extraíble en acero galvanizado.
- Dispone de 2 agujeros en la parte trasera con opción de amarrarlo a un lugar fijo mediante un cable o cadena (no incluida).

MEDIDAS (mm.)

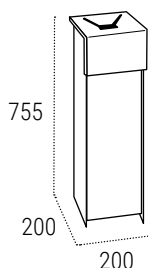

Cenicero **GEO** E2441
8425181124413
87,90€



Cajón de recogida de cenizas extraíble.



Amarrable a un lugar fijo. Cadena no incluida.

Repuestos



Repuestos

SET DE CERRADURAS

CARACTERÍSTICAS

- **CER1001:** Apto para los buzones metálicos de comunidad con cerradura cromada.
- **CER1002:** Apto para los buzones metálicos de cartero con cerradura cromada.
- **CER1003:** Apto para los buzones de madera con cerradura dorada.
- **CER1004:** Apto para una amplia gama de buzones de exterior, botiquines, armarios y ceniceros.



CER1001



CER1002



CER1003



CER1004

Ref.	EAN	
CER1001	8425181810019	7,20€
CER1002	8425181810026	7,20€
CER1003	8425181810033	7,80€
CER1004	8425181810040	7,20€

SET DE TARJETEROS DE PLÁSTICO

CARACTERÍSTICAS

- Contiene 5 tarjeteros de plástico.
- Adecuados para los modelos de buzones Arregui.



Ref.	EAN	
TJO1001	8425181721483	5,65€

REPUESTOS TARJETEROS

Ref.			
TJO0001	Tarjetero MILENIO, EVOLUTION DOBLE (cara interior)	9,90 €	Bolsa 10 uds.
TJO0002	Tarjetero FUTURE VERTICAL / FUTURE H3500 / MIRA FLAT HF8800	9,90 €	Bolsa 10 uds.
TJO0004	Tarjetero INFINITY / FUTURE H3400-H3600 / MIRA FLAT HF8700-8900 / ADAPTA / EVOLUTION (cara exterior)	9,90 €	Bolsa 10 uds.
TJO0006	Tarjetero LIBRO / FRONT VERTICAL / FRONT HORIZONTAL	9,90 €	Bolsa 10 uds.
TJO0007	Tarjetero TECNUM	9,90 €	Bolsa 10 uds.
TJO0009	Base negra de tarjetero EVOLUTION DOBLE	9,90 €	Bolsa 10 uds.
TJO0023	Tarjetero MIRA VERTICAL, UNIK	9,90 €	Bolsa 10 uds.
TJO0029	Tarjetero HABITAT	9,90 €	Bolsa 10 uds.
TJO0037	Tarjetero UNIVERS	9,90 €	Bolsa 10 uds.
PC00127	Tarjetero METÁLICO DORADO PARA PUERTA DE MADERA	29,90 €	Bolsa 10 uds.

OTROS

Puerta para buzón	50% del precio del buzón
Tapa de boca para buzón	25% del precio del buzón

Repuestos

REPUESTOS CERRADURAS

CERRADURA	CÓDIGO	REF. BUZÓN	COLOR	NORMAL/CARTERO	FIJACIÓN	PRECIO
	CER01A01CR-CTERO	HABITAT	CROMADA	CARTERO	RÁPIDA	3,40€
	CER01C04CR	FUTURE VERTICAL	CROMADA		RÁPIDA	3,40€
	CER01C04CR-CTERO	FUTURE VERTICAL	CROMADA	CARTERO	RÁPIDA	3,40€
	CER01A05CR	MILENIO LIBRO INFINITY	CROMADA		RÁPIDA	3,40€
	CER01A05CR-CTERO	MILENIO LIBRO INFINITY EVOLUTION DOBLE	CROMADA	CARTERO	RÁPIDA	3,40€
	CER01B02CR	MIRA FLAT FUTURE HORIZONTAL ADAPTA	CROMADA		RÁPIDA	3,40€
	CER01B02CR-CTERO	MIRA FLAT HORIZONTAL FUTURE HORIZONTAL ADAPTA	CROMADA	CARTERO	RÁPIDA	3,40€
	CER01A02CR	BCP EVOLUTION DOBLE	CROMADA		RÁPIDA	3,40€
	CER01A15CR	FRONT HORIZONTAL	CROMADA		RAPIDA	3,40€
	CER01A15CR-CTERO	FRONT HORIZONTAL	CROMADA	CARTERO	RAPIDA	3,40€
	CER0052-VS	BCP PUERTA CENTRAL	CROMADA		TUERCA	74,00€
	CER05A10CR	HABITAT UNIK	CROMADA		CLIP	5,75€
	CER0070	MIRA VERTICAL FRONT VERTICAL	CROMADA		TUERCA	3,40€
	CER0054	MIRA VERTICAL FRONT VERTICAL	CROMADA	CARTERO	TUERCA	6,95€
	CER0085	TECNUM	CROMADA		TUERCA	3,75€
	CER0015-CTERO	TECNUM	CROMADA	CARTERO	TUERCA	6,95€
	CER05A12CR	UNIVERS (buzón correo) UNIVERS BIGEN UNIVERS EASY (buzón correo)	CROMADA		TUERCA	6,25€
	CER0128	UNIVERS EASY (buzón paquetería)	CROMADA		TUERCA	15,40€
	CER0132-U	UNIVERS DISPLAY	CROMADA		TUERCA	12,00€

Tabla de medidas | Agrupaciones de buzones

El siguiente cuadro muestra las medidas de anchura y altura de las agrupaciones de buzones.

											Nº DE COLUMNAS (ANCHURA)								
											1	2	3	4	5	6	7	8	
954	-	-	-	-	-	-	-	-	-	-	8								
843	-	-	-	-	-	-	-	-	-	-	7								
733	-	-	660	720	750	-	810	900	-	660	6								
622	-	-	550	600	625	-	675	750	-	550	5								
512	1240	-	440	480	500	1140	540	600	1320	440	4								
401	930	1200	330	360	375	855	405	450	990	330	3								
291	620	800	220	240	250	570	270	300	660	220	2								
170	310	400	110	120	125	285	135	150	330	110	1								
											Nº DE FILAS (ALTURA)								
											Habitat H8100/H8150 ← 375 750 1125 1500 1875 - - -								
											Habitat H8300 ← 260 520 780 1040 1300 1560 1820 2080								
											Habitat V8700 ← 260 520 780 1040 1300 1560 1820 -								
											Univers Bigen U1000 ← 300 600 900 1200 1500 1800 - -								
											Milenio H4400/H4600/H4460 Infinity H2000/H2200 ← 250 500 750 1000 1250 1500 1750 -								
											Milenio H4500 - Infinity H2100 ← 345 690 1035 1380 1725 2070 - -								
											Infinity V2300 ← 345 690 1035 1380 1725 2070 - -								
											Tecnum H4300/H4350 ← 385 770 1155 1540 1925 - - -								
											Future H3400/H3600 Mira Flat HF8700/HF8900 Evolution doble H4750 ← 240 480 720 960 1200 1440 1680 1920								
											Univers U3000 ← 325 650 975 1300 1625 1950 - -								
											Future H3500 Mira HF8800 ← 345 690 1035 1380 1725 2070 - -								
											Adapta H3700/H3900 ← 240 480 720 960 1200 1440 1680 1920								
											Adapta H3800 ← 345 690 1035 1380 1725 2070 - -								
											Front V1600 ← 270 540 810 1080 1350 1620 1890 -								
											Mira V1300 ← 260 520 780 1040 1300 1560 1820 2080								
											Mira V1310 ← 360 720 1080 1440 1800 2160 2520 2880								
											Unik** H5000 ← 330 581 831 1082 1332 1583 1833 -								

Medidas en mm.

*Atención: medidas aproximadas (prever una oscilación de 1-1,5 mm por cuerpo de buzón).

**Las medidas indicadas en el modelo UNIK corresponden a las dimensiones del panel exterior.

Tabla de medidas | Agrupaciones de buzones

Las siguientes tablas muestran las medidas de anchura de los modelos LIBRO y FRONT, fabricados a medida evitando la duplicidad de paredes.

- » **Modelo LIBRO:** máximo 23 buzones
- » **Modelo FRONT:** máximo 25 buzones

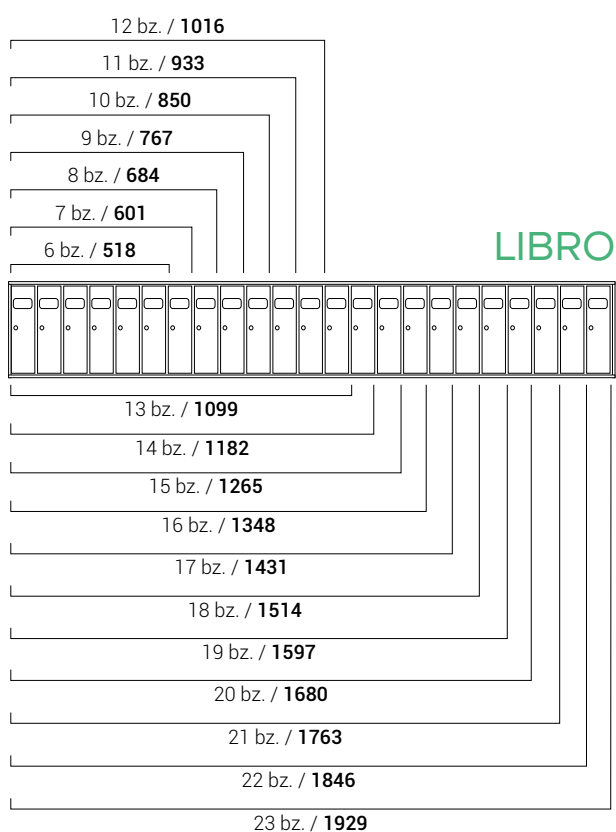

LIBRO

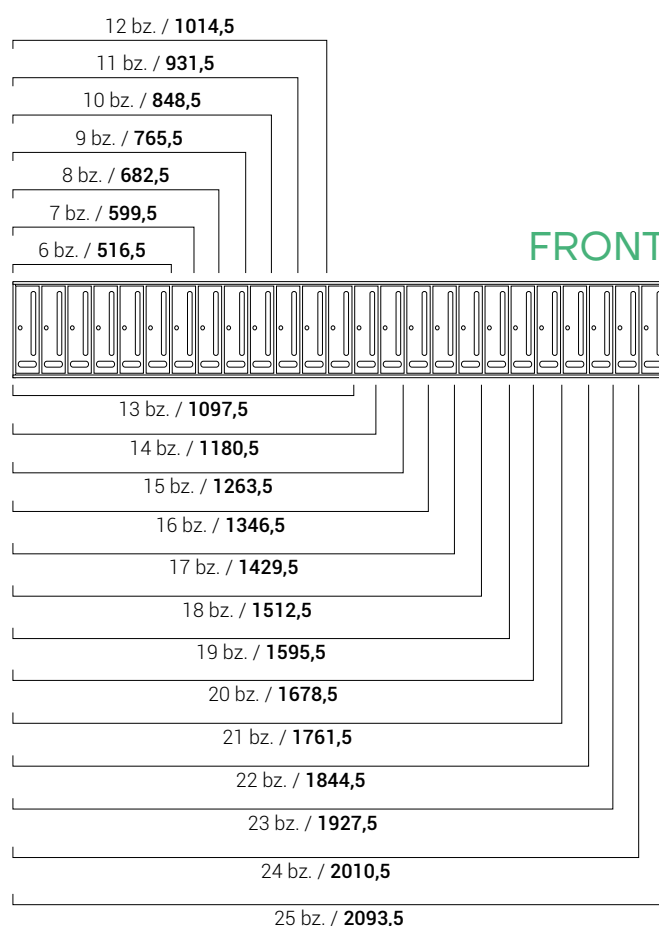

FRONT

Medidas en mm.

Tabla de medidas | Agrupaciones de buzones

MILENIO

CUERPO DE ACERO

BATERÍA 2 BUZONES

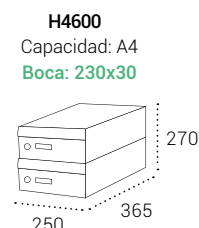
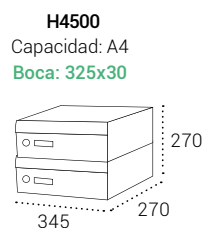
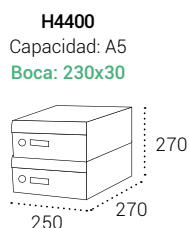

Medidas en mm.

Puerta de aluminio BLANCO	H4401-G2	97,80 €	H4501-G2	107,80 €	H4601-G2	107,80 €
Puerta de aluminio PLATA ANODIZADA	H4402-G2	97,80 €	H4502-G2	107,80 €	H4602-G2	107,80 €
Puerta de aluminio ANTRACITA	H4406-G2	97,80 €	H4506-G2	107,80 €	H4606-G2	107,80 €
Puerta de aluminio NEGRO	H4404-G2	97,80 €	H4504-G2	107,80 €	H4604-G2	107,80 €
Puerta de aluminio COLOR A ELEGIR (pág. 63)	H4409-G2	101,80 €	H4509-G2	111,80 €	H4609-G2	111,80 €

BATERÍA 3 BUZONES

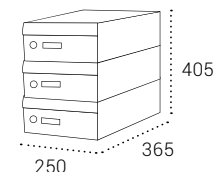
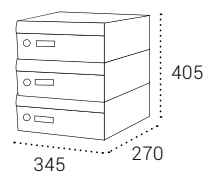
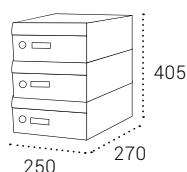

Puerta de aluminio BLANCO	H4401-G3	146,70 €	H4501-G3	161,70 €	H4601-G3	161,70 €
Puerta de aluminio PLATA ANODIZADA	H4402-G3	146,70 €	H4502-G3	161,70 €	H4602-G3	161,70 €
Puerta de aluminio ANTRACITA	H4406-G3	146,70 €	H4506-G3	161,70 €	H4606-G3	161,70 €
Puerta de aluminio NEGRO	H4404-G3	146,70 €	H4504-G3	161,70 €	H4604-G3	161,70 €
Puerta de aluminio COLOR A ELEGIR (pág. 63)	H4409-G3	152,70 €	H4509-G3	167,70 €	H4609-G3	167,70 €

BATERÍA 4 BUZONES

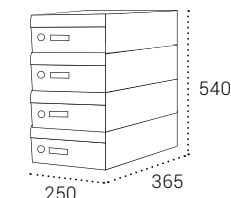
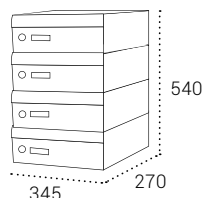
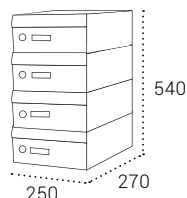

Puerta de aluminio BLANCO	H4401-G4	195,60 €	H4501-G4	215,60 €	H4601-G4	215,60 €
Puerta de aluminio PLATA ANODIZADA	H4402-G4	195,60 €	H4502-G4	215,60 €	H4602-G4	215,60 €
Puerta de aluminio ANTRACITA	H4406-G4	195,60 €	H4506-G4	215,60 €	H4606-G4	215,60 €
Puerta de aluminio NEGRO	H4404-G4	195,60 €	H4504-G4	215,60 €	H4604-G4	215,60 €
Puerta de aluminio COLOR A ELEGIR (pág. 63)	H4409-G4	203,60 €	H4509-G4	223,60 €	H4609-G4	223,60 €

BATERÍA 5 BUZONES

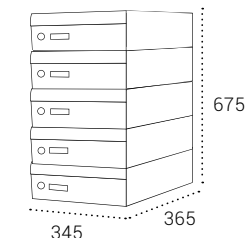
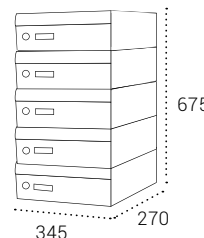
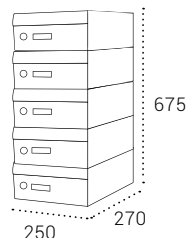

Puerta de aluminio BLANCO	H4401-G5	244,50 €	H4501-G5	269,50 €	H4601-G5	269,50 €
Puerta de aluminio PLATA ANODIZADA	H4402-G5	244,50 €	H4502-G5	269,50 €	H4602-G5	269,50 €
Puerta de aluminio ANTRACITA	H4406-G5	244,50 €	H4506-G5	269,50 €	H4606-G5	269,50 €
Puerta de aluminio NEGRO	H4404-G5	244,50 €	H4504-G5	269,50 €	H4604-G5	269,50 €
Puerta de aluminio COLOR A ELEGIR (pág. 63)	H4409-G5	254,50 €	H4509-G5	279,50 €	H4609-G5	279,50 €

OPCIÓN TODO ALUMINO: INCREMENTO 30%

Tabla de medidas | Agrupaciones de buzones

INFINITY

BATERÍA 2 BUZONES

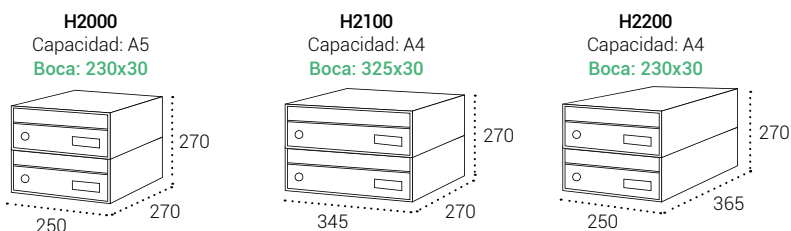

Medidas en mm.

Puerta de acero BLANCO	H2001-G2	85,00 €	H2101-G2	95,00 €	H2201-G2	95,00 €
Puerta de acero PLATA 9006	H2002-G2	85,00 €	H2102-G2	95,00 €	H2202-G2	95,00 €
Puerta de acero ANTRACITA	H2006-G2	85,00 €	H2106-G2	95,00 €	H2206-G2	95,00 €
Puerta de acero NEGRO	H2004-G2	85,00 €	H2104-G2	95,00 €	H2204-G2	95,00 €
Puerta de acero INOXIDABLE SATINADO	H2005-G2	94,00 €	H2105-G2	108,00 €	H2205-G2	104,00 €
Puerta de acero COLOR A ELEGIR (pág. 63)	H2009-G2	89,00 €	H2109-G2	99,00 €	H2209-G2	99,00 €

BATERÍA 3 BUZONES

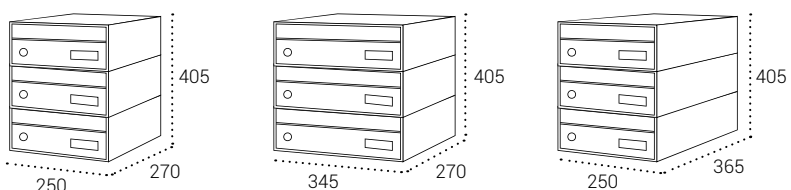

Puerta de acero BLANCO	H2001-G3	127,50 €	H2101-G3	142,50 €	H2201-G3	142,50 €
Puerta de acero PLATA 9006	H2002-G3	127,50 €	H2102-G3	142,50 €	H2202-G3	142,50 €
Puerta de acero ANTRACITA	H2006-G3	127,50 €	H2106-G3	142,50 €	H2206-G3	142,50 €
Puerta de acero NEGRO	H2004-G3	127,50 €	H2104-G3	142,50 €	H2204-G3	142,50 €
Puerta de acero INOXIDABLE SATINADO	H2005-G3	141,00 €	H2105-G3	162,00 €	H2205-G3	156,00 €
Puerta de acero COLOR A ELEGIR (pág. 63)	H2009-G3	133,50 €	H2109-G3	148,50 €	H2209-G3	148,50 €

BATERÍA 4 BUZONES

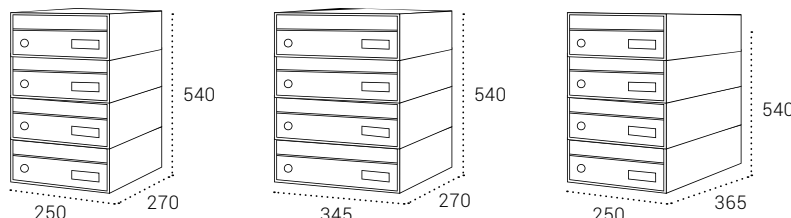

Puerta de acero BLANCO	H2001-G4	170,00 €	H2101-G4	190,00 €	H2201-G4	190,00 €
Puerta de acero PLATA 9006	H2002-G4	170,00 €	H2102-G4	190,00 €	H2202-G4	190,00 €
Puerta de acero ANTRACITA	H2006-G4	170,00 €	H2106-G4	190,00 €	H2206-G4	190,00 €
Puerta de acero NEGRO	H2004-G4	170,00 €	H2104-G4	190,00 €	H2204-G4	190,00 €
Puerta de acero INOXIDABLE SATINADO	H2005-G4	188,00 €	H2105-G4	216,00 €	H2205-G4	208,00 €
Puerta de acero COLOR A ELEGIR (pág. 63)	H2009-G4	178,00 €	H2109-G4	198,00 €	H2209-G4	198,00 €

BATERÍA 5 BUZONES

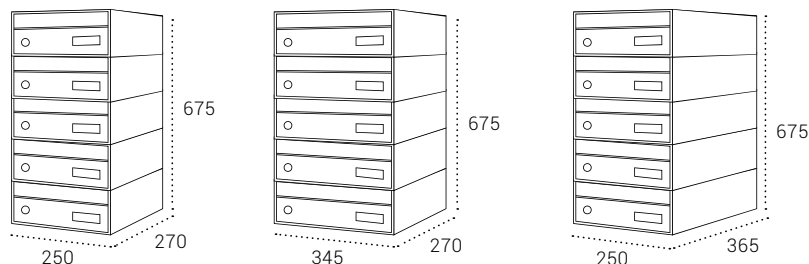

Puerta de acero BLANCO	H2001-G5	212,50 €	H2101-G5	237,50 €	H2201-G5	237,50 €
Puerta de acero PLATA 9006	H2002-G5	212,50 €	H2102-G5	237,50 €	H2202-G5	237,50 €
Puerta de acero ANTRACITA	H2006-G5	212,50 €	H2106-G5	237,50 €	H2206-G5	237,50 €
Puerta de acero NEGRO	H2004-G5	212,50 €	H2104-G5	237,50 €	H2204-G5	237,50 €
Puerta de acero INOXIDABLE SATINADO	H2005-G5	235,00 €	H2105-G5	270,00 €	H2205-G5	260,00 €
Puerta de acero COLOR A ELEGIR (pág. 63)	H2009-G5	222,50 €	H2109-G5	247,50 €	H2209-G5	247,50 €

Tabla de medidas | Agrupaciones de buzones

ADAPTA

BATERÍA 2 BUZONES

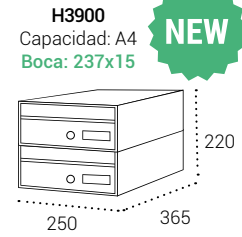
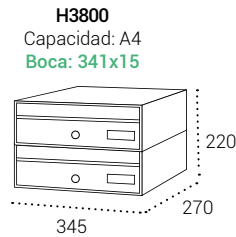
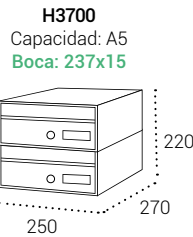

NEW

Medidas en mm.

Puerta de acero ANTRACITA	H3724	62,80 €	H3824	70,80 €	H3924	70,80 €
Puerta de acero PLATA 9006	H3722	62,80 €	H3822	70,80 €	H3922	70,80 €
Puerta de acero NÁCAR	H3720-27	62,80 €	H3820-27	70,80 €	H3920-27	70,80 €
Puerta de acero INOXIDABLE SATINADO	H3725	68,80 €	H3825	78,80 €	H3925	76,80 €
Puerta de acero COLOR A ELEGIR (pág. 63)	H3729	66,80 €	H3829	74,80 €	H3929	74,80 €

BATERÍA 3 BUZONES

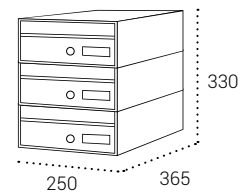
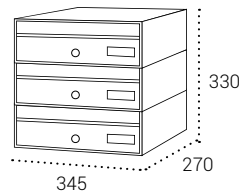
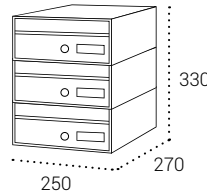

Puerta de acero ANTRACITA	H3734	94,20 €	H3834	106,20 €	H3934	106,20 €
Puerta de acero PLATA 9006	H3732	94,20 €	H3832	106,20 €	H3932	106,20 €
Puerta de acero NÁCAR	H3730-27	94,20 €	H3830-27	106,20 €	H3930-27	106,20 €
Puerta de acero INOXIDABLE SATINADO	H3735	103,20 €	H3835	118,20 €	H3935	115,20 €
Puerta de acero COLOR A ELEGIR (pág. 63)	H3739	100,20 €	H3839	112,20 €	H3939	112,20 €

BATERÍA 4 BUZONES

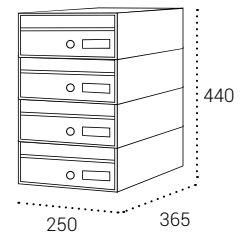
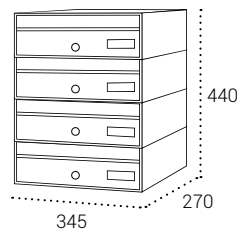
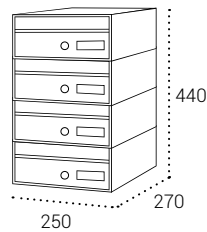

Puerta de acero ANTRACITA	H3744	125,60 €	H3844	141,60 €	H3944	141,60 €
Puerta de acero PLATA 9006	H3742	125,60 €	H3842	141,60 €	H3942	141,60 €
Puerta de acero NÁCAR	H3740-27	125,60 €	H3840-27	141,60 €	H3940-27	141,60 €
Puerta de acero INOXIDABLE SATINADO	H3745	137,60 €	H3845	157,60 €	H3945	153,60 €
Puerta de acero COLOR A ELEGIR (pág. 63)	H3749	133,60 €	H3849	149,60 €	H3949	149,60 €

BATERÍA 5 BUZONES

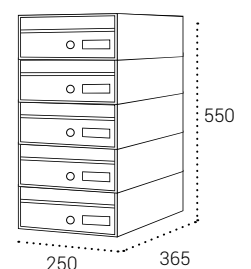
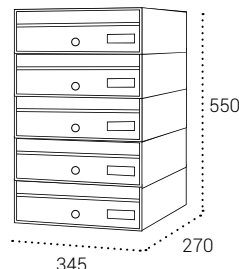
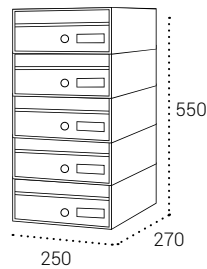

Puerta de acero ANTRACITA	H3754	157,00 €	H3854	177,00 €	H3954	177,00 €
Puerta de acero PLATA 9006	H3752	157,00 €	H3852	177,00 €	H3952	177,00 €
Puerta de acero NÁCAR	H3750-27	157,00 €	H3850-27	177,00 €	H3950-27	177,00 €
Puerta de acero INOXIDABLE SATINADO	H3755	172,00 €	H3855	197,00 €	H3955	192,00 €
Puerta de acero COLOR A ELEGIR (pág. 63)	H3759	167,00 €	H3859	187,00 €	H3959	187,00 €

Condiciones comerciales

TARIFA

Las tarifas y condiciones de este catálogo anulan y sustituyen las emitidas anteriormente. Los precios indicados en el catálogo están en euros y no incluyen IVA. Precios válidos salvo error tipográfico.

PEDIDO MÍNIMO Y PORTES

PENÍNSULA:

- Pedidos superiores a 200€ netos, portes pagados.
- Pedidos inferiores a 200€ netos, se cargarán 12€ netos en factura en concepto de portes.

BALEARES:

- Pedidos superiores a 300 € netos, portes pagados
- Pedidos inferiores a 300 € netos, se cargarán 22 € en factura en concepto de portes.

CANARIAS:

- Pedido mínimo 200€ netos.
- Pedidos entre 200 y 850€ netos, FOB Bilbao.
- Pedidos superiores a 850€ netos, DAP Las Palmas o DAP Tenerife.

ANDORRA:

- Pedidos superiores a 400€ netos, portes pagados.
- Pedidos inferiores a 400€ netos, se cargarán 36€ en factura en concepto de portes.

Los gastos de despacho serán a cargo del cliente (DUA y despacho de importación).

CEUTA y MELILLA:

- Consultar condiciones

PORTUGAL (PENÍNSULA):

- Pedidos superiores a 600€ netos, portes pagados.
- Pedidos inferiores a 600€ netos, se cargará el porte en factura.

PARA OTROS DESTINOS, CONSULTAR CONDICIONES

Los portes pagados incluyen entrega hasta la puerta del cliente a pie de calle (nivel del suelo).

PAGOS

Si se produjera un retraso en el pago sobre la fecha de vencimiento establecida, ARREGUI aplicará un recargo financiero de 0,50% mensual más 4 € en concepto de gastos de gestión.

En el caso de que se genere una devolución bancaria, el cliente deberá hacerse cargo de los gastos financieros que conlleve dicha devolución, además de 4€ en concepto de gastos de gestión.

La empresa no ofrece descuento por pronto pago. Si fuera requerido por parte del cliente, se estudiará de manera individualizada.

DEVOLUCIONES

Toda devolución de mercancía requiere de un número de devolución asignado previamente por ARREGUI tras la aprobación de la devolución. El número asignado ha de marcarse de forma visible en la mercancía devuelta.

No se admitirán devoluciones de productos descatalogados ni productos de color o medidas especiales.

Devoluciones por causas imputables al cliente:

Es condición indispensable devolver la mercancía en su embalaje original y sólo se abonarán las devoluciones de producto que estén en perfecto estado.

Toda devolución de mercancía por causa del cliente llevará un cargo del 5% del valor de factura (por cargos de gestión, revisión de mercancía, etc.), lo que implica que como máximo se abonará el 95% del valor de la mercancía.

La gestión y coste de transporte que se deriva de la retirada de la mercancía hasta su puesta en fábrica (ARREGUI) será a cargo del cliente.

Devoluciones por causas imputables a ARREGUI:

ARREGUI se hará cargo de la retirada y reposición o abono de la mercancía.

RECLAMACIONES

Para gestionar cualquier reclamación es imprescindible el envío de una fotografía que muestre el daño u objeto de la reclamación.

Las reclamaciones por golpes de transporte habrán de notificarse en un plazo máximo de 24 horas. Toda reclamación por golpe de transporte realizada por escrito a la agencia y/o a ARREGUI dentro de las 24 horas desde su recepción supondrá la sustitución o abono del 100% del importe. ARREGUI no se hará cargo de las reclamaciones realizadas fuera de este plazo.

Cualquier otro tipo de reclamación se atenderá de acuerdo a la Ley de Garantías en vigor.

Toda la información mostrada en este catálogo es ilustrativa y no tiene carácter contractual. ARREGUI se reserva el derecho de realizar las modificaciones necesarias para mejorar sus productos.

Planner

CONFIGURADOR DE BUZONES

Diseña tu **agrupación**
de buzones de forma fácil



Disponible en nuestra web www.arregui.es

Otros catálogos Arregui



Catálogo **CAJAS FUERTES Y SEGURIDAD**



Catálogo **BUZONES UNIFAMILIARES Y RECICLAJE**

Arregui
Pol. Industrial Ubegun. 3B.
20809 Aia-Orio. Gipuzkoa

Tfno. Comercial: +34 943 833 700
Contacto SAT e Incidencias: sat@arregui.es
arregui@arregui.es
www.arregui.es